

ECOFLOW

Smart Home Panel | Installation Manual

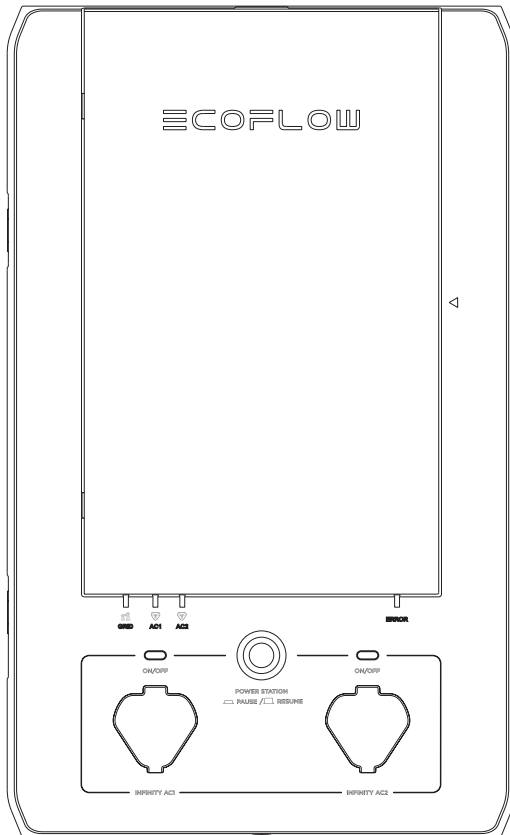

The EcoFlow Smart Home Panel must be installed by a licensed electrician, who should be familiar with all electrical codes, electrical wiring practices and experience working with home electrical systems. Any accident, damage or personal injury caused by incorrect installation is the sole responsibility of the user.

CONTENTS

1. Safety Instructions	1
2. Specifications	2
3. Product Details	
3.1 External Features	3
3.2 Internal Features	4
4. What's in the box	6
5. Installation SOP Checklist	7
6. Installation Steps	
6.1 Preparation	10
6.2 Installation	
6.2.1 Installing the Relay Module	12
6.2.2 Mounting	14
6.2.3 Wiring	16
7. System Commissioning and App Setup	23
8. FAQ	24

1. Safety Instructions

1. The product must be installed by a licensed electrician and verified by local AHJ (Authority Having Jurisdiction, i.e., your city, town, county or state).
2. The SHP defaults to grid mode when not powered. For safety, do not access or disconnect any load circuits when there is an internal fault. Power down those loads and contact a licensed electrician or EcoFlow technical support.
3. This product is not intended to be used as a service disconnect. To completely de-energize the product, the user MUST open the upstream breakers as well as physically unplug all DELTA Pros. Failure to do so may present a shock hazard.
4. DO NOT unplug relay modules while SHP is energized, because unplugging the relay module while the SHP is energized may cause damage to the relay modules and SHP.
5. Smart Home Panel by itself does not provide an AFCI (Arc Fault Circuit Interrupter) function. AFCI or GFCI protection may be available with an external AFCI accessory. Consult EcoFlow support for AFCI or GFCI solutions.
6. All upstream breakers feeding SHP should be non-GFCI/AFCI. GFCI and AFCI protection should be downstream of the SHP using GFCI/AFCI breakers or outlets. Follow NEC or local electrical codes for AFCI or GFCI installation. An additional accessory panel to aid with installation of AFCI circuits may be available from EcoFlow.
7. Do not use the product near a heat source, such as a fire or furnace. Do not place flammable gases or liquids (e.g. Gasoline) near the device.
8. If there is a loud noise in the relay module, there may be a ground fault downstream of the SHP. The user should clear the fault and replace the relay module before resetting the SHP for normal use.
9. Do not use the SHP if the Short-Circuit Current Rating (SCCR) at the electrical service entrance is above 10kA.
10. Do not install or operate the product outdoors or in damp/wet conditions.
11. Do not install or operate the product in extreme temperatures.
12. Do not use the product if it is damaged or appears to be damaged.
13. Do not connect the relay channels to circuit breakers higher than their current rating. Doing so can result in damage to the relay modules.
14. The split-phase mode should be used for multi-wire circuits (MWBC, circuits sharing a balanced neutral), and the circuits split across the two phases appropriately.
15. Adhere to all local and national safety regulations for installation and use.
16. If an overcurrent fault (breaker tripped) occurs, the corresponding relay module must be replaced to ensure safe operation in the future.
17. This product is designed for residential use only.
18. Upstream circuit breakers protect the SHP only in grid mode. Only use circuit breakers with a fault current interruption capability of 10kA or greater, 4ms or 5kA, 8ms.
19. The maximum total current for all input circuits under the grid mode is 160A.

The SHP MUST be completely de-energized before being serviced

Complete the following to de-energize the SHP

1. Open all connected upstream circuit breakers and make sure the Grid Power Indicators are off.
2. Turn off DELTA Pro(s) from the SHP and ensure the DELTA Pro Power Indicators are off.
3. The alarm will sound if the SHP is energized while the front cover is open. Please ensure that the unit is de-energized and the alarm has stopped

⚠ DANGER

1. Multiple sources power this equipment.
2. Electrical equipment should be serviced by authorized personnel only.
3. This equipment is not intended to be used as a service disconnect breaker.
4. Upon losing power, this product automatically switches to the power station.
5. This equipment and downstream load can only be de-energized by opening all upstream breakers and physically unplugging all DELTA Pros.

2. Specifications

General Information

Weight	20 lbs (9 kg)
Dimensions	19.7x11.8x4.7 in (500x330x120 mm)
Mounting Type	Wall Mount
Standard Connector	EcoFlow Infinity Port
Type of Enclosure	Type 1
Warranty Description	5 Years
Maximum # of Circuits Controlled	10
Rated System Voltage	120V/240V
Max Total Input Current	160A
Short Circuit Rating	10kA
Rated Relay Module Current	30A, 20A, 15A
Rated Max DELTA Pro Input	7200W Max (2x3600W)
DELTA Pro Charging Power	6800W Max (2x3400W)(Max. charging time <3hrs)
Max Connected Battery Energy	21.6 kWh (6x3.6kWh)
Operating Humidity (RH)	5-85%

3. Product Details

3.1 External Features

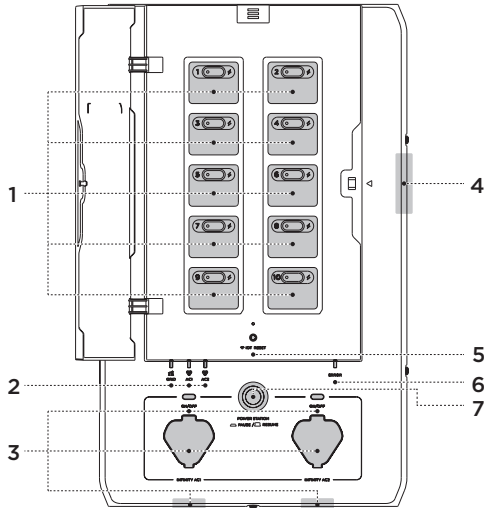

1. Load Circuit Control Board

The SHP can be set up to control a total of 10 load circuits, circuits 1, 3, 5, 7, 9 on the left and 2, 4, 6, 8, 10 on the right. There is a button allowing users to manually reset each circuit relay if there has been an overcurrent event on the circuit. An indicator lamp on the button turns red if there is a fault in that circuit.

A lightning bolt indicator for each load circuit is illuminated if that load circuit is energized through one of the sources (grid or power station).

2. Grid Indicator and Infinity Port Indicator

There are three energization indicators on the SHP, one for the grid, two for the DELTA Pros. If any of these indicators are illuminated, SHP is energized from that source and, therefore, cannot be opened to be serviced.

3. Infinity Port and Enable Button

There are two infinity ports on the SHP, which can be either on the bottom of the SHP (default), or relocated to the front. They connect DELTA Pros to the SHP through the Infinity Cable (one for each DELTA Pro). Once plugged in, SHP and DELTA Pro will try to establish connection through communication and SHP's control circuitry may be powered via DC current from the DELTA pro. Press the enable button located near the infinity port (labeled "AC1" or "AC2" to make DELTA Pro ready for output.

4. Panel Open Alarm System

When the DELTA Pro load circuits are energized, an alarm will sound if the front panel cover is opened. To de-energize the product, all upstream breakers must be opened and both DELTA Pros must be unplugged.

5. IOT Reset Button and Indicator

This button can be used to turn on the Bluetooth hotspot for 5 minutes for the user to connect.

6. Error Indicator

This indicator is normally off if no fault is present inside the SHP. It will turn red if there is a fault in the product. Users can go to the app for a fault diagnostic report. If there is an issue, please contact customer support for assistance.

7. Power Station Pause/Resume Button

The pause button will physically isolate the 10 load circuits and lock out both connected DELTA Pros. A signal from the SHP will tell the DELTA Pros to stop outputting power. Please note that this does not substitute for a service disconnect, nor does it substitute for the de-energization procedure required before servicing.

NOTE

This is the only “quick disconnect” that can be used to manually cut all power in an emergency. AC in and Pro in still energize.

3.2 Internal Features

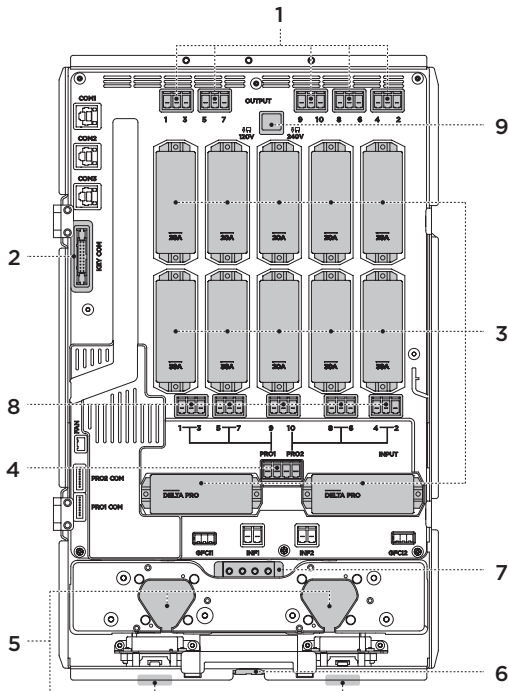

1. Output Wire Connectors

These are the wire connectors for output hot wires going to the load.

2. Communication Ports connecting to the key panel

3. Relay Modules

The relay modules are available in different current ratings, 15A, 20A and 30A. These modules contain two relays for each circuit as well as an overcurrent protection fuse. Each module can be individually replaced without affecting other circuits. De-energize the SHP before replacing any module.

4. DELTA Pro Wire Connectors

These are wire connectors for DELTA Pro. There is one hot wire and one neutral wire required for each DELTA Pro. At least one neutral wire must be connected to the main panel even if no DELTA Pro is used. This neutral is used as a return path for DELTA Pro to power your circuits.

5. Infinity Ports

Infinity ports can be installed either on the front or the bottom of the product. Users can choose to switch the position of the Infinity ports. This can improve cable management in tight quarters.

6. Cooling Fan

The cooling fan is activated under extreme operating conditions to reduce the ambient temperature inside of the unit.

7. Ground Bus Bar

This is the ground bus bar, which should be connected to the ground bus bar in the main electrical panel. The panel casing is connected to this ground. NOTE: Please follow NEC and/or local code requirements with regard to bonding neutral and ground. Bonding should be done at the first means of disconnect, which is the service panel, NOT the SHP.

8. Input Wire Connectors

These are the wire connectors for hot wires coming from the circuit breakers in your main panel.

9. Switching Connector for Single/Split Phase Operation

For split phase operation (North America and Japan ONLY), this connector should be removed permanently from the product. Split-phase also requires additional setup in the EcoFlow app.

4. What's in the Box

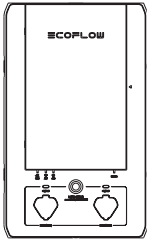

Smart Home Panel

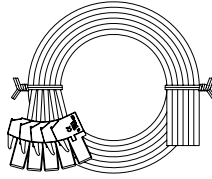

Infinity Cable and Wires



A bag of accessories

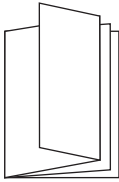

Product User Manual

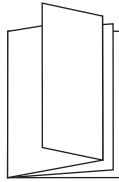

Product Installation Manual

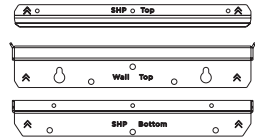

Wall mounting brackets

NOTE

The AWM wires can be removed from the harness plugs and replaced with an appropriate length and type of cable.

5. Installation SOP Checklist

No.	Checklist	Status
Before installation- Project information		
1	Determine the installation location. The Smart Home Panel is rated to IP20, therefore, it needs to be installed away from direct sunlight, rain, snow and moisture.	
2	Determine the distance between the SHP and main electrical panel.	
3	Determine if there is a split-phase or double pole load (240V/200V or MWBC, USA and Japan only) that needs to be connected to the SHP. Channel 1, 3, 5, 7, 9 AC input should be connected on the same phase (phase a), whereas Channel 2, 4, 6, 8, 10 AC input should be connected on the opposite phase (phase b) when using the split-phase function. Mismatched phases will result in an error condition and SHP will not function properly.	
4	Confirm the number of loads to be connected to SHP. You can connect up to 10 single pole load circuits, or up to 5 double pole load circuits.	
5	Determine whether the upstream circuit breakers of the selected loads require AFCI or GFCI protection. This can be accomplished with an on-site inspection or photo or video of the panel from the end user.	
6	Determine and gather required materials. SHP can support up to 1 1/2 " conduit via five knockouts. Ensure that necessary adjustment factors (for number of conductors) are accounted for and that wire ampacity is sized appropriately. For longer runs it is recommended that you use separate conduits for the input and output wires. USA ONLY - For AFCI and GFCI breakers, an additional standard overcurrent trip breaker is required. For circuits where AFCI protection is required, metal conduit or whip to the SHP from the main panel is required to comply with NEC requirements. An external AFCI enclosure (available from EcoFlow) to house AFCI breakers is also required downstream of the SHP.	
During installation - Circuit breaker and relay module		
1	The current rating of relay module must match the upstream circuit breaker. Failure to do so may cause overcurrent protection to fail.	
2	The ampacity rating of wiring used should match the circuit current. Using an undersized cable may cause overheating and even a fire.	
3	All upstream breakers should be non-GFCI/AFCI. Any AFCI/GFCI breakers need to be moved downstream of the SHP using an optional accessory box.	

During installation - Wiring		
1	When using split phase, the Channel 1, 3, 5, 7, 9 AC input should be connected with hot wires on the same phase, the Channel 2, 4, 6, 8, 10 AC input should be connected with hot wires on another phase.	
2	For split phase operation, the Switching Connector should be removed permanently from the SHP.	
3	When using single phase, each load circuit AC input should be connected to the hot wire.	
4	Install the relay modules in the corresponding places and secure by tightening the screws. Failure to do so may cause the relay module to come loose, which will produce an error and disconnection of the load channel, as well as risk overheating and fire.	
During installation - Check wiring		
1	With a multimeter in continuity setting, confirm that the hot wire in of each SHP channel is not shorted to neutral.	
2	With a multimeter in continuity setting, confirm that the hot wire in of each SHP channel is not shorted to ground.	
Commissioning		
1	Make sure the power stations are enabled and that the stop button is off (raised).	
2	Close the upstream breaker of DELTA Pro and energize the DELTA Pro AC Input channel. The grid indicator (white) will turn on if there is no fault.	
3	Turn each branch circuit breaker back on one by one and check the indicator status of each channel and power indicator. The indicators will stay white.	
4	If you haven't done so already, download the EcoFlow app from Google Play or the App Store and create an EcoFlow account. Open the app on your mobile device, log into the app and add the Smart Home Panel to your device pool. For first time users, the app will lead through a commissioning process to setup the SHP.	
5	Update the firmware of the Smart Home Panel to the latest version, then check whether there are any errors reported on the app.	
6	Follow the instructions in the app to conduct device wiring testing. If the device wiring testing fails, correct the wiring following the prompts in the app and re-run the wiring test.	
7	Turn on the DELTA Pro and update the firmware to the latest version.	

No.	Checklist	Status
8	Connect the DELTA Pro and Smart Home Panel using the Infinity cable. For split-phase, two DELTA Pros and two infinity cables are required. Turn on the main power button of DELTA Pro, then press the On/Off button (AC button, near the infinity port) on the SHP to enable each DELTA Pro.	
9	Switch the power supply from grid to power station for each channel via the app. Check whether the switchover is successful and there are no errors reported on the app. Follow the instructions on the app to fix the errors if any.	
10	Set up the charging for DELTA Pro on the app (if AC grid charging is desired), check whether the DELTA Pro is recharged successfully and there are no errors reported on the app. Follow the instructions on the app to fix the errors if any.	

6. Installation Steps

6.1 Preparation

Tools and Items Needed for Installation:

Tools required:

1. Level
2. Phillips head screwdriver, Torx T20 screwdriver and 7mm socket screwdriver
3. Pliers
4. Wire cutters
5. Wire nuts
6. Drill
7. Conduit (e.g. 1,1/4 inch and 1 inch), Conduit whip
8. Wire harness
9. Tape measure
10. Multimeter
11. Voltage detector
12. Purchase a new double pole 30A circuit breaker or two single pole 30A circuit breakers. (NOTE: these breakers may be required to be handle tied per code.)

WARNING

Installation of this product involves high voltage. Please hire a licensed electrician to perform the installation.

Load Calculation Example

The total DELTA Pro wattage (3600W for single Pro or 7200W for two Pros) should be greater than the total continuous running wattage of all backed up loads plus the largest start-up wattage.

Circuit	Name	Wattage	Circuit	Name	Wattage
1	Refrigerator	700W running	2	Bedroom Light	500W
		2000W startup			0W
3	Kitchen Light	200W	4	Living Room Light	400W
		0W			0W
5	Kitchen Plug	1400W	6	Bathroom Light	300W
		1000W			0W
7	Bedroom Plug	800W	8	Living Room Light	1200W
		0W			0W
9	Sump Pump Plug	700W	10	Furnace	700W
		1000W			1000W

Total Running Load	6900 W
Largest Estimated Simultaneous Running Load (LESRL)	2300 W
Largest Startup Wattage (LSW)	2000 W
Minimum Backup Power Needed = LESRL + LSW	4300 W (Two DELTA Pros)

NOTE

Inductive loads such as air conditioners, clothes dryers or pumps have high Inrush current when starting. This may trip the relay modules because of overload. Ensure the circuit is sized appropriately for the intended load.

Once you have determined the load circuits that you want to back up, fill out the table below. The numbering arrangement is the same as your SHP.

Circuit	Original Phase	Name	Circuit	Original Phase	Name
1	1		2	1	
	2			2	
3	1		4	1	
	2			2	
5	1		6	1	
	2			2	
7	1		8	1	
	2			2	
9	1		10	1	
	2			2	

6.2 Installation

De-energize the system: When you are ready to start the installation work, turn off the main breaker as well as each branch circuit breaker intended to be connected. Ensure that DELTA Pros are not connected to the SHP as well.

6.2.1 Installing the Relay Module

The relay modules are shipped separately from the main unit. These modules include two switching relays and a fuse. The fuse is for load circuit protection in the backup mode only and therefore should match the current rating for the circuit breaker upstream of that load circuit. There are three standard ratings for the modules, 15A, 20A and 30A. Users should install these modules at the position corresponding to the load circuits that they plan to use it for according to the diagram below. The diagram below shows the module position corresponding to the circuit number.

There are 10 module mounting spaces inside the SHP as shown below. 4 out of the 10 channels (channel 1-4) have a maximum of 30A current rating, the rest have a maximum 20A current rating. No load circuit larger than the maximum current rating for a channel should be connected. Once placed into position, two screws are used to secure the module into place.

It's easier if the knockouts are removed before the SHP is installed on the wall.

NOTE

The actual continuous current rating for each relay module is 80% of module rating. For example, for the 20A relay module, the continuous current rating is $20A \times 0.8 = 16A$.

Relay Module Position

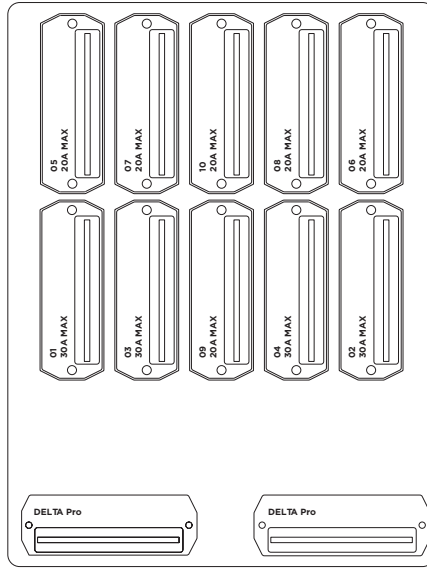

Install Relay Module

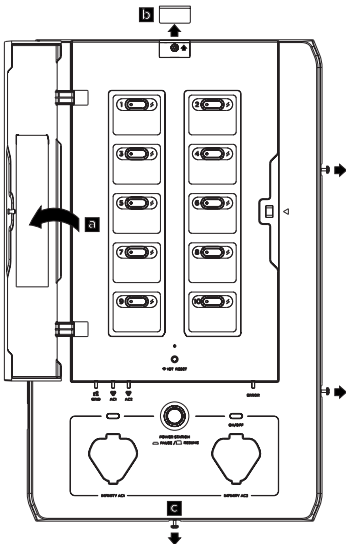

1. (a) Open the panel cover using the T20 screwdriver.
(b) Slide out the screw cover on top.
(c) Release the four screws one by one.

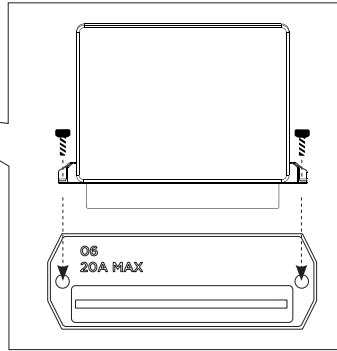
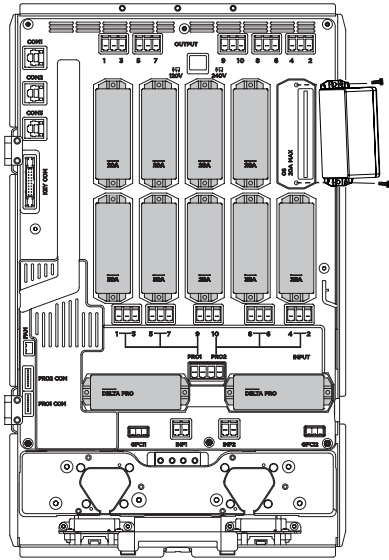

2. (a) Plug in each relay module and seat firmly (it is recommended to use the palm of your hand).
- (b) Secure the relay module by tightening the two screws.
- (c) Close the front panel, and secure the four screws.
- (d) The Relay Module installation is complete.
- (e) Repeat for all 10 relays. 10 relays must be installed even if they are not all used

6.2.2 Mounting

After you have placed the relay module inside and fastened the screws, attach both top and bottom mounting brackets to the SHP as shown below.

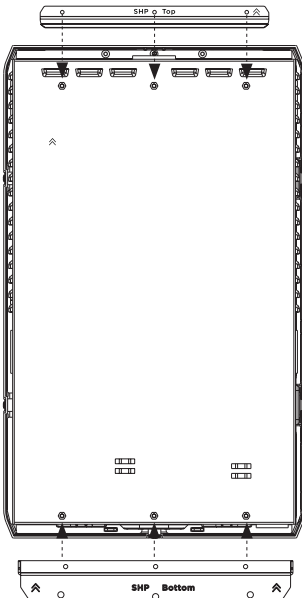

1

- 1 Position the SHP center to center to your main panel.
Please follow the local safe electrical clearance distance.

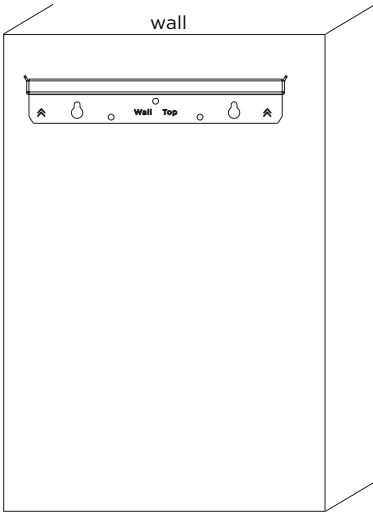

2

Attach the top mounting bracket along the top edge of the mark on the wall. Make sure you also check the length of the flexible conduit.

3

Hang the SHP up on the wall bracket.
Secure the bottom mounting bracket to the wall.

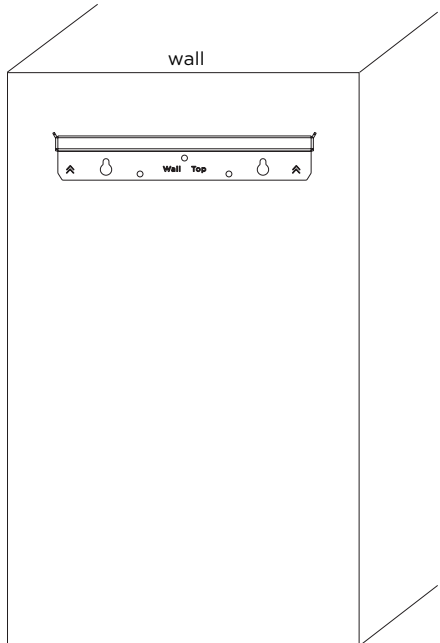
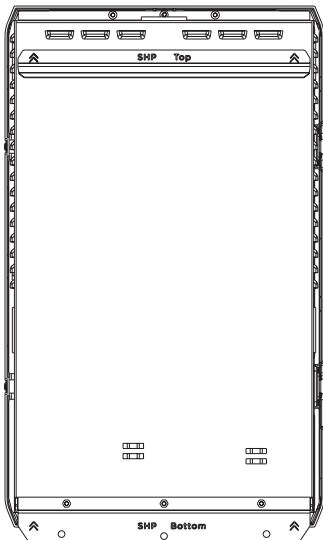

6.2.3 Wiring

Wiring inside the Smart Home Panel

All wires come labeled in the box, 12 input wires, labeled "1 in - 10 in" "Pro1 in, Pro2 in" connected to the circuit breakers, 10 output wires, labeled "1 out - 10 out" connecting to the load hot wires, two neutral wires connecting to the neutral bus bar in the main panel and ground wire connecting to the ground bus bar in the main panel. Users should connect all input, output, neutral and grounds wire to their designated connectors inside the SHP.

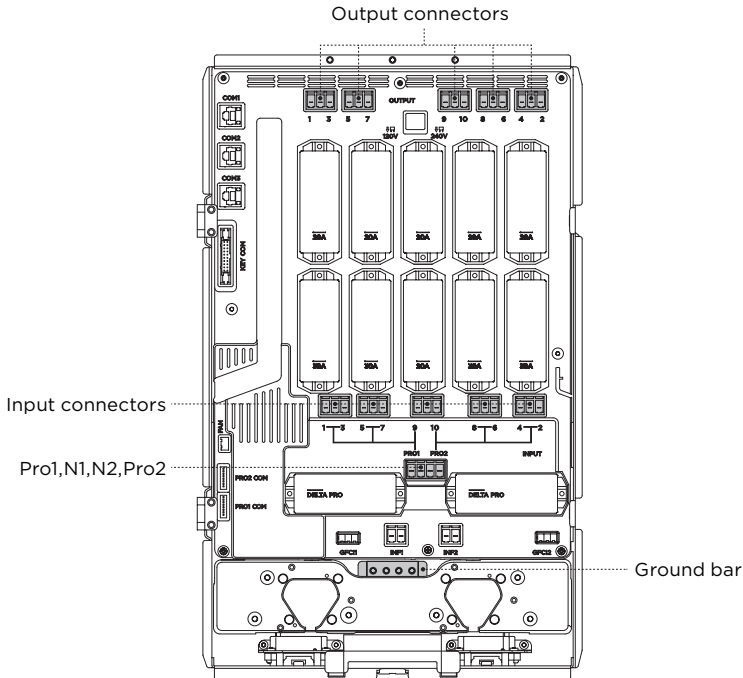

NOTE

Two neutral wires and the ground wire **must** be connected to the main panel in order for the SHP to operate correctly and safely.

The maximum current for circuits 1-4 is 30A. Maximum current for circuits 5-10 is 20A. The current rating for each circuit should not be exceeded. Please plan the load circuits appropriately. If a non-metallic conduit is used to connect between the main panel and SHP, an equipment grounding conductor needs to be present inside each conduit. Additional ground wires can be connected between the ground bar inside the main panel and the SHP.

You may use your own wires with the connectors instead of the included wire. Use a screwdriver to remove the connectors, strip the wire and then insert and torque down

Wiring in the Electrical panel

1. Turn off the main breaker as well as the 10 branch circuit breakers intended to be connected in the main panel and use a voltage detector or voltmeter to make sure the system is fully de-energized.
2. Remove the front cover of the main panel. Keep in mind that the grid side of the main panel (upstream of the main breaker) is still energized.
3. Remove the knockouts that you want to use on both the SHP and the main electrical panel.
4. Attach both top and bottom conduit to the SHP and main electrical panel.
5. Pull all wires (Input, output, neutral and ground) from the SHP to the main electrical panel.
6. Connect the two neutral wires and the ground wire to the neutral and ground bus respectively. Cut them to the appropriate length before connecting.
7. Remove the hot wire from the circuit breaker. Connect each load hot wire to the corresponding output wire from the SHP using wire nuts (for example, the output wire labeled "1 out" means it's the output for channel 1). Make sure it's connected to the right number as planned.
8. Connect the input wire, with the same number (for example, if you used "1 out", now you should find the red wire labeled "1 in"), to the circuit breaker planned. Make sure you cut them to the appropriate length before connecting.
9. Repeat step 7 & 8 for all 10 load circuits.
10. Each charging circuit for DELTA Pro needs to feed off a single 30A breaker from the main panel to enable the fast charge function. If not available, 30A circuit breakers need to be purchased and installed. The wires corresponding to the PRO charging wires are labeled "PRO1 in" and "PRO2 in". If the 30A breaker is not used, the correct current rating should be entered into the app later on to prevent the circuit breaker tripping from charging current. It is recommended to handle tie both charging breakers or use a double pole breaker. This makes de-energization of the SHP safer for future servicing.

6.2.3.1 Single Phase Setup (120V)

Below illustrates a typical single-phase 120V (100V in Japan) setup. SHP can be connected to the main electrical panel to provide backup power to ten 120V load circuits. All input wires should be routed through the bottom conduit into the SHP and output wires through the upper conduit. The whole system is single point grounded at the main electrical panel.

Single-phase without GFCI or AFCI breakers

1. Run a cable from the grounding bus of the main electrical panel to the grounding bar in SHP. Install two 30A single pole or one 30A double pole circuit breaker(s) to the main electrical panel and connect Pro 1 and Pro 2 modules in SHP with a 10AWG cable to provide AC charging and overcurrent protection for the Delta Pro(s).

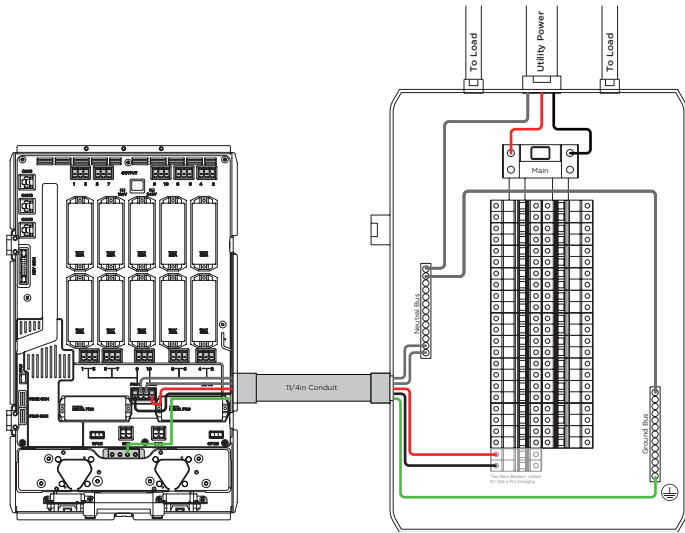

2. Connect input wires from SHP to corresponding breakers of the main electrical panel and output wires to the load port of the main electrical panel.

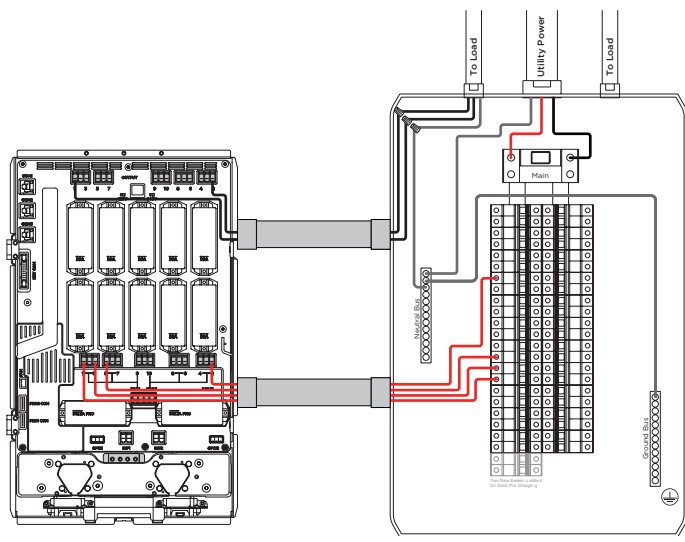

Single-phase with GFCI or AFCI breakers

1. Uninstall the upstream A/GFCI breaker of the main electrical panel and replace with normal breakers, then install the A/GFCI breakers into the EcoFlow AFCI/GFCI Box (please refer to the manual of EcoFlow AFCI/GFCI Box for details).
2. Follow steps below to wire up the product:
 - 2.1. Connect the grounding wire from the ground bus of the main electrical panel to the EcoFlow AFCI/GFCI Box.
 - 2.2. Connect input wires from SHP to corresponding breakers of the main electrical panel.
 - 2.3. Connect output wires from SHP to corresponding breakers of the EcoFlow AFCI/GFCI Box.
 - 2.4. Connect A/GFCI breakers of the EcoFlow AFCI/GFCI Box back to the load port of the main electrical panel.

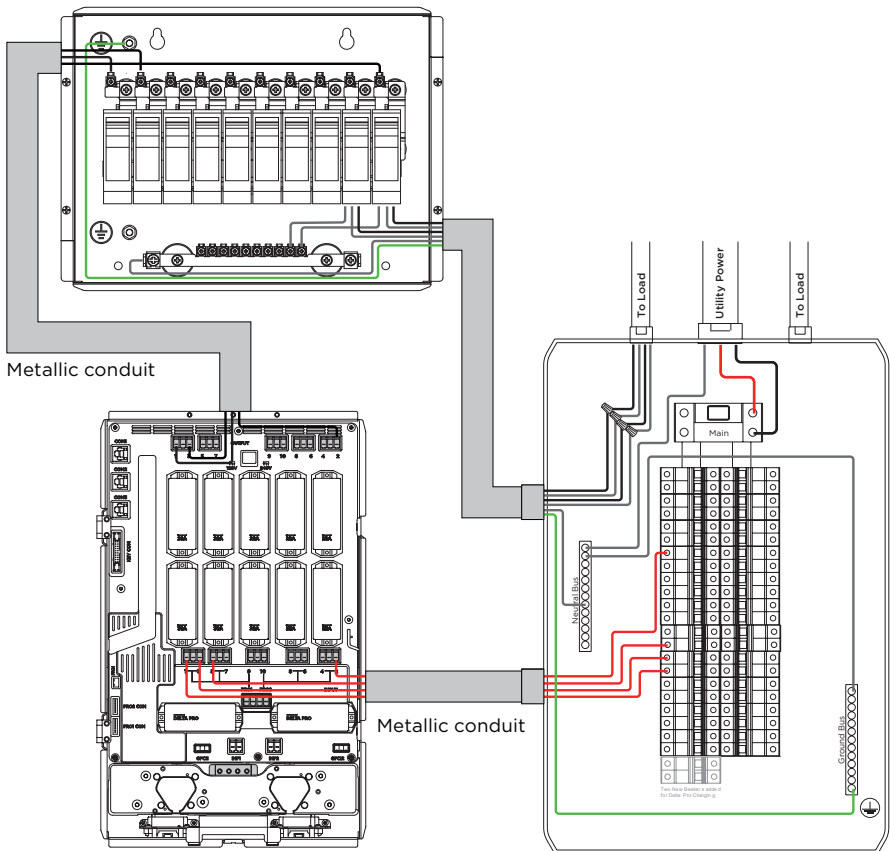

6.2.3.2 Split Phase Setup (240V)

Split phase setup is different from the single-phase mode in that.

1. The switching connector needs to be unplugged from the SHP.
2. Two DELTA Pros need to be connected at the same time to support the split phase operation.
3. Circuits 1,3,5,7 and 9 are connected to the same phase in the SHP when phase split, and should be connected to the same phase inside the main electrical panel. Circuits 2,4,6,8 and 10 should be connected to the other phase.

Split-phase without GFCI or AFCI breakers

1. Remove the switching connector of SHP.

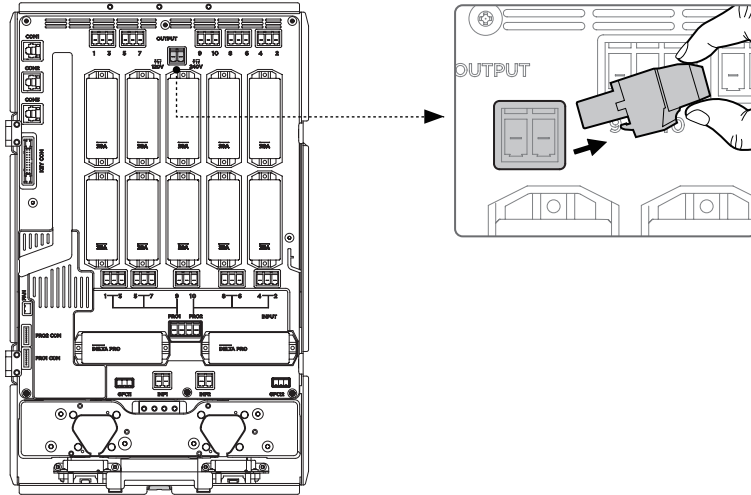

2. Connect L1 phase and L2 phase of the main electrical panel to corresponding outputs and inputs of SHP (L1 phase to 1, 3, 5, 7, 9 of SHP; L2 phase to 2, 4, 6, 8, 10 of SHP).

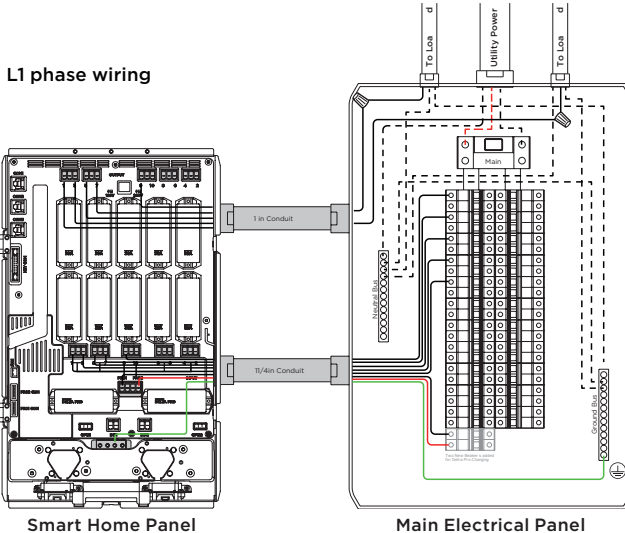

L2 phase wiring

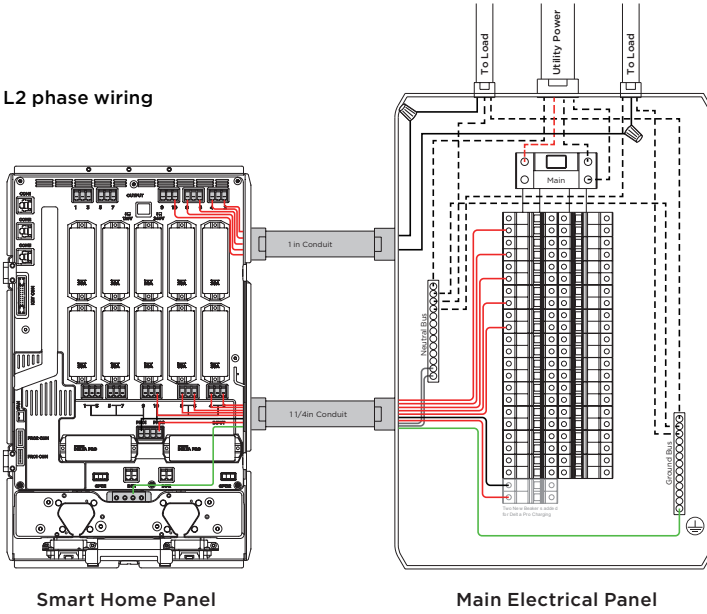

Smart Home Panel

Main Electrical Panel

Split-phase with GFCI or AFCI breakers

1. Connect the grounding wire from the ground bus of main electrical panel to the grounding terminal of EcoFlow AFCI/GFCI Box.

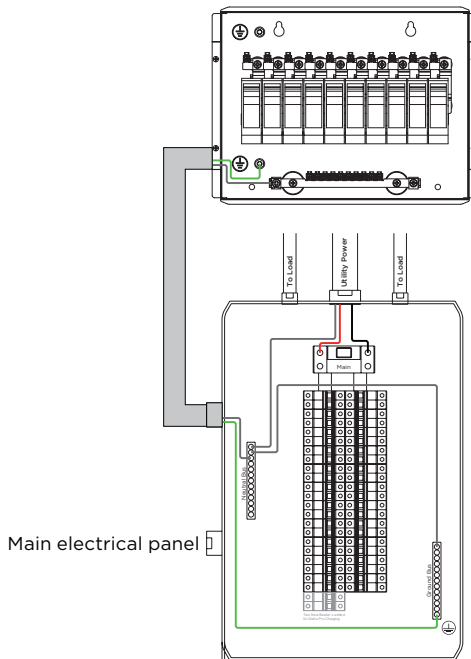

Main electrical panel

2. Connect L1 phase and L2 phase of the main electrical panel to corresponding inputs of SHP. Output wires of SHP are connected to corresponding hot wire terminals.

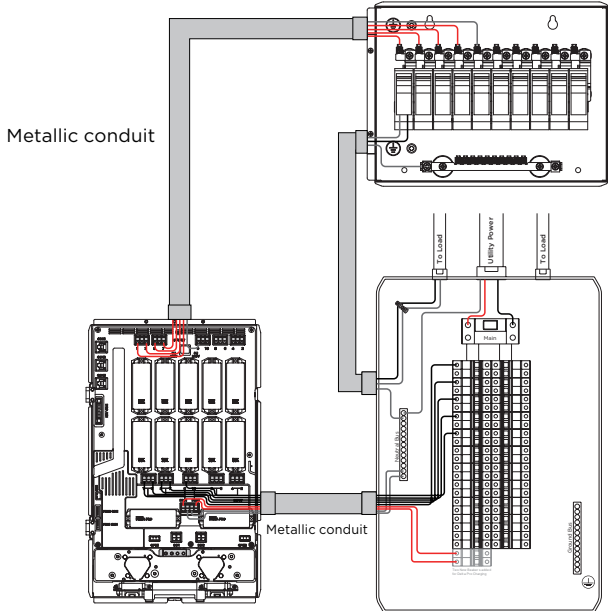

L1 phase wiring

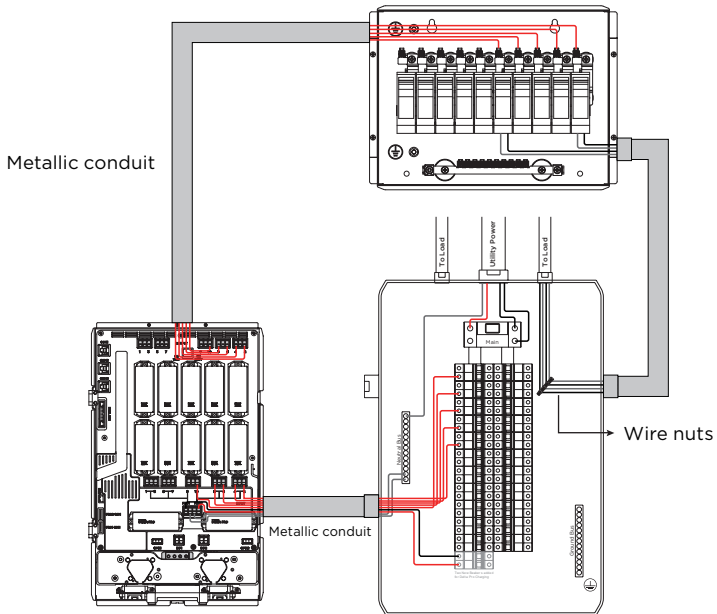

L2 phase wiring

7. System Commissioning and App Setup

After you have connected all wires accordingly, clean up all the wires and tie them using a wire harness. Close the front panel and tighten the screws to secure the door. Label the circuit names accordingly on the SHP.

1. Download the EcoFlow app from the App Store, Google Play Store or EcoFlow official site. Set up the account and sign in.
2. Connect a DELTA Pro to the SHP without pressing the enable button.
3. Press the IOT button to enable Bluetooth connection. When the indicator light is flashing, it's ready to pair with the EcoFlow App.
4. Open the EcoFlow App and add the device from the "+" icon on the top right. Find the SHP and click the icon to pair. After Bluetooth connection, you will be asked to choose the Wi-Fi and enter Wi-Fi password to finish Internet connection.
5. For first time users, the app will lead through a commissioning process to setup the SHP. Simply follow the steps to complete the process. Once you have finished the commissioning process on the app, you are ready to energize the SHP.
6. After completing the device wiring test, press the enable button (near the infinity port) for the connected DELTA Pro. The power indicator should turn green. Watch for any abnormal signs and fault indication.
7. If there is no sign of fault, turn the main breaker back on and then turn each branch circuit breaker back on one by one and watch for any fault indication.
 - a. If the device wiring testing reports any errors, or if there are any errors, please resolve the issue following the message shown on the App or contact our customer support from the Help Center in the App. You can leave your SHP as long as there is no indication of electrical or other type of sign for a fault. The default mode for SHP is grid power so it will not affect your use of power.
 - b. If there is no sign of error, congratulations! You are ready to go!

WARNING

The SHP defaults to grid mode when without power, which means the load is automatically connected to the grid power if no power is supplied to the SHP or it's started for the first time. Please make sure energization of load circuits do not endanger any person or incur any property damage before closing the main breaker.

APP

Control and monitor EcoFlow portable power stations and the SHP remotely with the EcoFlow App. Download at: <https://download.ecoflow.com/app>

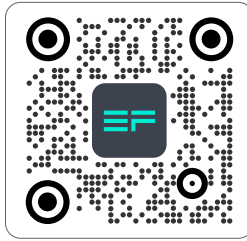

Privacy Policy

By using EcoFlow Products, Applications, and Services, you consent to the EcoFlow Terms of Use and Privacy Policy, which you can access via the "About" section of the "User" page on the EcoFlow App or the official EcoFlow website at <https://ecoflow.com/pages/terms-of-use> and <https://ecoflow.com/pages/privacy-policy>.

8. FAQ

1. Can the SHP connect to a roof solar system, if yes, how?

For DC coupled solar panel system, currently, only solar panels with the correct output parameters can be connected to the system. See the DELTA Pro manual for supported solar panel specifications.

2. Does the SHP support split phase 240V output?

Yes, it does up to 30 amps, 7200W. This requires two DELTA pros and two infinity cables..

3. What's the maximum number of DELTA Pros and extra batteries that can be connected to the SHP?

A maximum of 2 DELTA Pros and 4 extra batteries can be connected, with a total of 7200W output power and 21.6kWh of energy.

4. Can multiple smart panels be used at the same time in one house?

Yes.

5. Can I manually switch between grid power and backup power?

Yes. Through the EcoFlow App.

6. How many circuits can SHP manage?

A maximum of 10 single phase circuits or 5 split phase circuits.

7. Is there any protection function in the SHP?

Yes. There is a relay based overcurrent and over-temperature protection system in both the grid and backup mode. There is also a fuse for fault protection in the backup mode only.

8. Is there an AFCI function provided by the SHP?

No, an additional accessory needs to be purchased to house an AFCI breaker

≡COFLOW

ECOFLOW

Smart Home Panel | Installation Manual

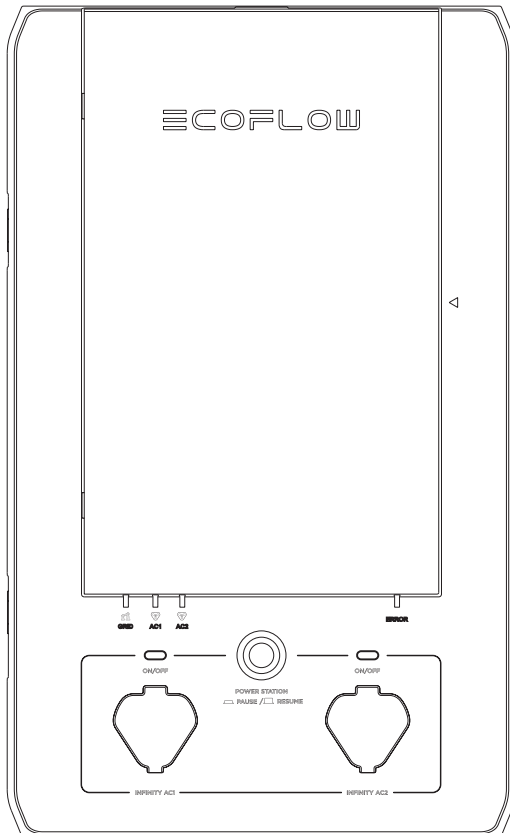

The EcoFlow Smart Home Panel must be installed by a licensed electrician, who should be familiar with all electrical codes, electrical wiring practices and experience working with home electrical systems. Any accident, damage or personal injury caused by incorrect installation is the sole responsibility of the user.

CONTENTS

1. Safety Instructions	1
2. Specifications	2
3. Product Details	
3.1 External Features	3
3.2 Internal Features	4
4. What's in the box	6
5. Installation SOP Checklist	7
6. Installation Steps	
6.1 Preparation	9
6.2 Installation	
6.2.1 Installing the Relay Module	11
6.2.2 Mounting	13
6.2.3 Wiring	15
7. System Commissioning and App Setup	19
8. FAQ	20

1. Safety Instructions

1. The product must be installed by a licensed electrician.
2. The SHP defaults to grid mode when not powered. For safety, do not access or disconnect any load circuits when there is an internal fault. Power down those loads and contact a licensed electrician or EcoFlow technical support.
3. This product is not intended to be used as a service disconnect. To completely de-energize the product, the user **MUST** open the upstream breakers as well as physically unplug all DELTA Pros. Failure to do so may present a shock hazard.
4. **DO NOT** unplug relay modules while SHP is energized, because unplugging the relay module while the SHP is energized may cause damage to the relay modules and SHP.
5. Smart Home Panel by itself does not provide an AFCI (Arc Fault Circuit Interrupter) function. AFCI or GFCI protection may be available with an external AFCI accessory. Consult EcoFlow support for AFCI or GFCI solutions.
6. All upstream breakers feeding SHP should be non-GFCI/AFCI. GFCI and AFCI protection should be downstream of the SHP using GFCI/AFCI breakers or outlets. Follow local electrical codes for AFCI or GFCI installation. An additional accessory panel to aid with installation of AFCI circuits may be available from EcoFlow.
7. Do not use the product near a heat source, such as a fire or furnace. Do not place flammable gases or liquids (e.g. Gasoline) near the device.
8. If there is a loud noise in the relay module, there may be a ground fault downstream of the SHP. The user should clear the fault and replace the relay module before resetting the SHP for normal use.
9. Do not use the SHP if the Short-Circuit Current Rating (SCCR) at the electrical service entrance is above 10kA.
10. Do not install or operate the product outdoors or in damp/wet conditions.
11. Do not install or operate the product in extreme temperatures.
12. Do not use the product if it is damaged or appears to be damaged.
13. Do not connect the relay channels to circuit breakers higher than their current rating. Doing so can result in damage to the relay modules.
14. Adhere to all local and national safety regulations for installation and use.
15. If an overcurrent fault (breaker tripped) occurs, the corresponding relay module must be replaced to ensure safe operation in the future.
16. This product is designed for residential use only.
17. Upstream circuit breakers protect the SHP only in grid mode. Only use circuit breakers with a fault current interruption capability of 10kA or greater, 4ms or 5kA, 8ms.
18. The maximum total current for all input circuits under the grid mode is 120A.

The SHP **MUST** be completely de-energized before being serviced

Complete the following to de-energize the SHP

1. Open all connected upstream circuit breakers and make sure the Grid Power Indicators are off.
2. Turn off DELTA Pro(s) from the SHP and ensure the DELTA Pro Power Indicators are off.
3. The alarm will sound if the SHP is energized while the front cover is open. Please ensure that the unit is de-energized and the alarm has stopped.

⚠ DANGER

1. Multiple sources power this equipment.
2. Electrical equipment should be serviced by authorized personnel only.
3. This equipment is not intended to be used as a service disconnect breaker.
4. Upon losing power, this product automatically switches to the power station.
5. This equipment and downstream load can only be de-energized by opening all upstream breakers and physically unplugging all DELTA Pros.

2. Specifications

General Information

Weight	20 lb (9 kg)
Protective class	I
Dimensions	500×330×120 mm
Mounting type	Wall Mount
Standard connector	EcoFlow Infinity Port
Ingress protection	IP20
Warranty description	5 Years
Maximum # of circuits controlled	10
Rated system voltage	240V
Max total input current	120A
Short circuit rating	10kA
Rated relay module current	6A, 13A, 16A, 20A, 30A
Rated Max. DELTA Pro input	7200W Max (2×3600W)
DELTA Pro charging power	6800W Max (2×3400W)
Max. connected battery energy	21.6 kWh (6×3.6 kWh)
Operating and storage temperature range	-20°C - 45°C
Enclosure temperature	Less than 65°C
Touch current	<3.5mA a.c. (Under single fault condition)

3. Product Details

3.1 External Features

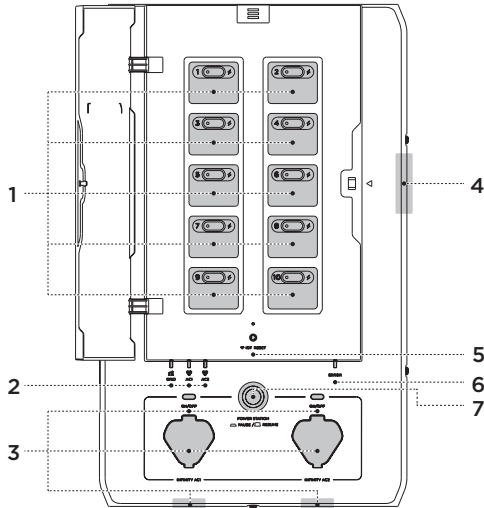

1. Load Circuit Control Board

The SHP can be set up to control a total of 10 load circuits, circuits 1, 3, 5, 7, 9 on the left and 2, 4, 6, 8, 10 on the right. There is a button allowing users to manually reset each circuit relay if there has been an overcurrent event on the circuit. An indicator lamp on the button turns red if there is a fault in that circuit.

A lightning bolt indicator for each load circuit is illuminated if that load circuit is energized through one of the sources (grid or power station).

2. Grid Indicator and Infinity Port Indicator

There are three energization indicators on the SHP, one for the grid, two for the DELTA Pros. If any of these indicators are illuminated, SHP is energized from that source and, therefore, cannot be opened to be serviced.

3. Infinity Port and Enable Button

There are two infinity ports on the SHP, which can be either on the bottom of the SHP (default), or relocated to the front. They connect DELTA Pros to the SHP through the Infinity Cable (one for each DELTA Pro). Once plugged in, SHP and DELTA Pro will try to establish connection through communication and SHP's control circuitry may be powered via DC current from the DELTA pro. Press the enable button located near the infinity port (labeled "AC 1" or "AC2" to make DELTA Pro ready for output.

4. Panel Open Alarm System

When the DELTA Pro load circuits are energized, an alarm will sound if the front panel cover is opened. To de-energize the product, all upstream breakers must be opened and both DELTA Pros must be unplugged.

5. IOT Reset Button and Indicator

This button can be used to turn on the Bluetooth hotspot for 5 minutes for the user to connect.

6. Error Indicator

This indicator is normally off if no fault is present inside the SHP. It will turn red if there is a fault in the product. Users can go to the app for a fault diagnostic report. If there is an issue, please contact customer support for assistance.

7. Power Station Pause/Resume Button

The pause button will physically isolate the 10 load circuits and lock out both connected DELTA Pros. A signal from the SHP will tell the DELTA Pros to stop outputting power. Please note that this does not substitute for a service disconnect, nor does it substitute for the de-energization procedure required before servicing.

NOTE

This is the only “quick disconnect” that can be used to manually cut all power in an emergency. AC in and Pro in still energize.

3.2 Internal Features

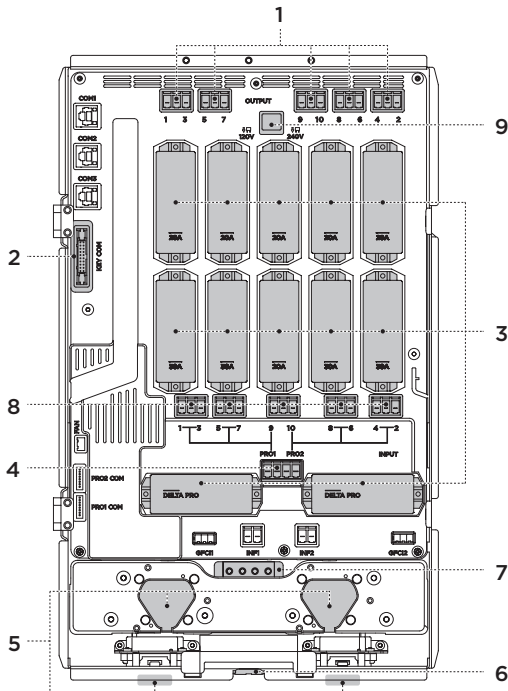

1. Output Wire Connectors

These are the wire connectors for output hot wires going to the load.

2. Communication Ports connecting to the key panel

3. Relay Modules

The relay modules are available in different current ratings, 6A, 13A, 16A, 20A, and 30A. These modules contain two relays for each circuit as well as an overcurrent protection fuse. Each module can be individually replaced without affecting other circuits. De-energize the SHP before replacing any module.

4. DELTA Pro Wire Connectors

These are wire connectors for DELTA Pro. There is one hot wire and one neutral wire required for each DELTA Pro. At least one neutral wire must be connected to the main panel even if no DELTA Pro is used. This neutral is used as a return path for DELTA Pro to power your circuits.

5. Infinity Ports

Infinity ports can be installed either on the front or the bottom of the product. Users can choose to switch the position of the Infinity ports. This can improve cable management in tight quarters.

6. Cooling Fan

The cooling fan is activated under extreme operating conditions to reduce the ambient temperature inside of the unit.

7. Ground Bus Bar

This is the ground bus bar, which should be connected to the ground bus bar in the main electrical panel. The panel casing is connected to this ground. NOTE: Please follow local code requirements with regard to bonding neutral and ground. Bonding should be done at the first means of disconnect, which is the service panel, NOT the SHP.

8. Input Wire Connectors

These are the wire connectors for hot wires coming from the circuit breakers in your main panel.

9. Switching Connector

Please keep the connector plugged in its original place, otherwise, if it's unplugged, the power station connected to Pro 1 will only provide energy to circuits 1, 3, 5, 7, and 9, whereas the power station connected to Pro 2 will only provide energy to circuits 2, 4, 6, 8, 10.

4. What's in the Box

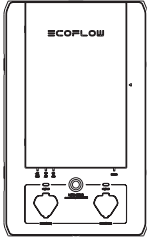

Smart Home Panel

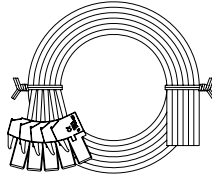

Infinity Cable and Wires



A bag of accessories

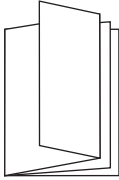

Product User Manual

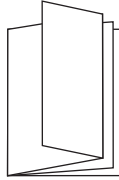

Product Installation Manual

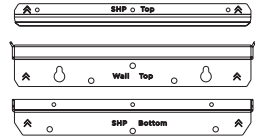

Wall mounting brackets

NOTE

The AWM wires can be removed from the harness plugs and replaced with an appropriate length and type of cable.

5. Installation SOP Checklist

No.	Checklist	Status
Before installation- Project information		
1	Determine the installation location. The Smart Home Panel is rated to IP20, therefore, it needs to be installed away from direct sunlight, rain, snow and moisture.	
2	Determine the distance between the SHP and main electrical panel.	
3	Confirm the number of loads to be connected to SHP. You can connect up to 10 single pole load circuits.	
4	Determine whether the upstream circuit breakers of the selected loads require AFCI or GFCI protection. This can be accomplished with an on-site inspection or photo or video of the panel from the end user.	
5	Determine and gather required materials. SHP can support up to 1 1/2 inch conduit via five knockouts. Ensure that necessary adjustment factors (for number of conductors) are accounted for and that wire ampacity is sized appropriately. For longer runs it is recommended that you use separate conduits for the input and output wires. For AFCI and GFCI breakers, an additional standard overcurrent trip breaker is required. For circuits where AFCI protection is required, metal conduit or whip to the SHP from the main panel is required. An external AFCI enclosure (available from EcoFlow) to house AFCI breakers is also required downstream of the SHP.	
During installation - Circuit breaker and relay module		
1	The current rating of relay module must match the upstream circuit breaker. Failure to do so may cause overcurrent protection to fail.	
2	The ampacity rating of wiring used should match the circuit current. Using an undersized cable may cause overheating and even a fire.	
3	All upstream breakers should be non-GFCI/AFCI. Any AFCI/GFCI breakers need to be moved downstream of the SHP using an optional accessory box.	
During installation - Wiring		
1	Each load circuit AC input should be connected to the hot wire.	
2	Install the relay modules in the corresponding places and secure by tightening the screws. Failure to do so may cause the relay module to come loose, which will produce an error and disconnection of the load channel, as well as risk overheating and fire.	

During installation - Check wiring

1	With a multimeter in continuity setting, confirm that the hot wire in of each SHP channel is not shorted to neutral.	
2	With a multimeter in continuity setting, confirm that the hot wire in of each SHP channel is not shorted to ground.	

Commissioning

1	Make sure the power stations are enabled and that the stop button is off (raised).	
2	Close the upstream breaker of DELTA Pro and energize the DELTA Pro AC Input channel. The grid indicator (white) will turn on if there is no fault.	
3	Turn each branch circuit breaker back on one by one and check the indicator status of each channel and power indicator. The indicators will stay white.	
4	If you haven't done so already, download the EcoFlow App from Google Play or the App Store and create an EcoFlow account. Open the app on your mobile device, log into the app and add the Smart Home Panel to your device pool. For first time users, the app will lead through a commissioning process to setup the SHP.	
5	Update the firmware of the Smart Home Panel to the latest version, then check whether there are any errors reported on the app.	
6	Follow the instructions in the app to conduct device wiring testing. If the device wiring testing fails, correct the wiring following the prompts in the app and re-run the wiring test.	
7	Turn on the DELTA Pro and update the firmware to the latest version.	
8	Connect the DELTA Pro and Smart Home Panel using the Infinity cable. For split-phase, two DELTA Pros and two infinity cables are required. Turn on the main power button of DELTA Pro, then press the On/Off button (AC button, near the infinity port) on the SHP to enable each DELTA Pro.	
9	Switch the power supply from grid to power station for each channel via the app. Check whether the switchover is successful and there are no errors reported on the app. Follow the instructions on the app to fix the errors if any.	
10	Set up the charging for DELTA Pro on the app (if AC grid charging is desired), check whether the DELTA Pro is recharged successfully and there are no errors reported on the app. Follow the instructions on the app to fix the errors if any.	

6. Installation Steps

6.1 Preparation

Tools and Items Needed for Installation:

Tools required:

1. Level
2. Phillips head screwdriver, Torx T20 screwdriver and 7mm socket screwdriver
3. Pliers
4. Wire cutters
5. Wire nuts
6. Drill
7. Conduit (e.g. 1,1/4 inch and 1 inch), Conduit whip
8. Wire harness
9. Tape measure
10. Multimeter
11. Voltage detector
12. Purchase a new double pole 30A circuit breaker or two single pole 30A circuit breakers. (NOTE: these breakers may be required to be handle tied per code.)

WARNING

Installation of this product involves high voltage. Please hire a licensed electrician to perform the installation.

Load Calculation Example

The total DELTA Pro wattage (3600W for single Pro or 7200W for two Pros) should be greater than the total continuous running wattage of all backed up loads plus the largest start-up wattage.

Circuit	Name	Wattage	Circuit	Name	Wattage
1	Refrigerator	700W running	2	Bedroom Light	500W
		2000W startup			0W
3	Kitchen Light	200W	4	Living Room Light	400W
		0W			0W
5	Kitchen Plug	1400W	6	Bathroom Light	300W
		1000W			0W
7	Bedroom Plug	800W	8	Living Room Light	1200W
		0W			0W
9	Sump Pump Plug	700W	10	Furnace	700W
		1000W			1000W

Total Running Load	6900 W
Largest Estimated Simultaneous Running Load (LESRL)	2300 W
Largest Startup Wattage (LSW)	2000 W
Minimum Backup Power Needed = LESRL + LSW	4300 W (Two DELTA Pros)

NOTE

Inductive loads such as air conditioners, clothes dryers or pumps have high Inrush current when starting. This may trip the relay modules because of overload. Ensure the circuit is sized appropriately for the intended load.

Once you have determined the load circuits that you want to back up, fill out the table below. The numbering arrangement is the same as your SHP.

Circuit	Original Phase	Name	Circuit	Original Phase	Name
1	1		2	1	
	2			2	
3	1		4	1	
	2			2	
5	1		6	1	
	2			2	
7	1		8	1	
	2			2	
9	1		10	1	
	2			2	

6.2 Installation

De-energize the system: When you are ready to start the installation work, turn off the main breaker as well as each branch circuit breaker intended to be connected. Ensure that DELTA Pros are not connected to the SHP as well.

6.2.1 Installing the Relay Module

The relay modules are shipped separately from the main unit. These modules include two switching relays and a fuse. The fuse is for load circuit protection in the backup mode only and therefore should match the current rating for the circuit breaker upstream of that load circuit. There are three standard ratings for the modules, 6A, 13A, 16A, 20A, 30A. Users should install these modules at the position corresponding to the load circuits that they plan to use it for according to the diagram below. The diagram below shows the module position corresponding to the circuit number.

There are 10 module mounting spaces inside the SHP as shown below. 4 out of the 10 channels (channel 1-4) have a maximum of 30A current rating, the rest have a maximum 20A current rating. No load circuit larger than the maximum current rating for a channel should be connected. Once placed into position, two screws are used to secure the module into place.

It's easier if the knockouts are removed before the SHP is installed on the wall.

NOTE

The actual continuous current rating for each relay module is 80% of module rating. For example, for the 20A relay module, the continuous current rating is $20A \times 0.8 = 16A$.

Relay Module Position

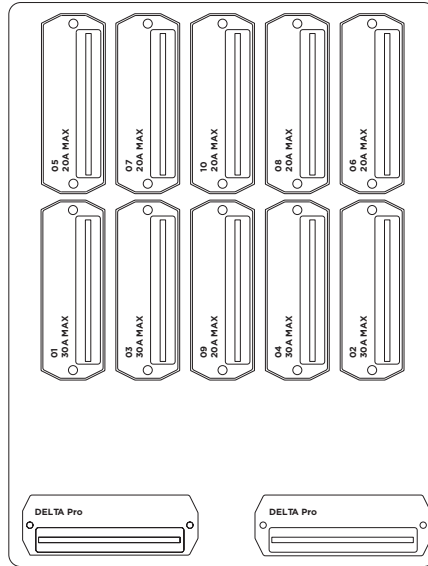

Install Relay Module

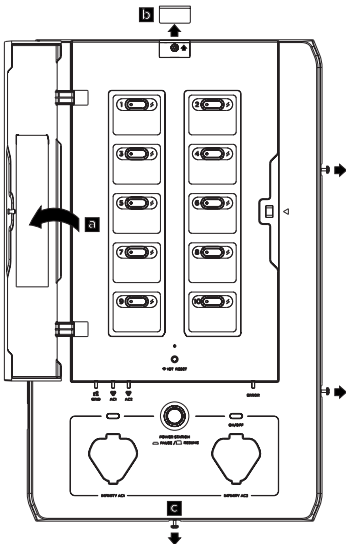

1. (a) Open the panel cover using the T20 screwdriver.
(b) Slide out the screw cover on top.
(c) Release the four screws one by one.

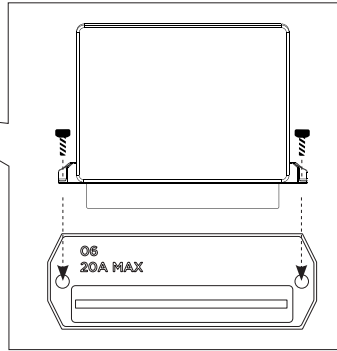
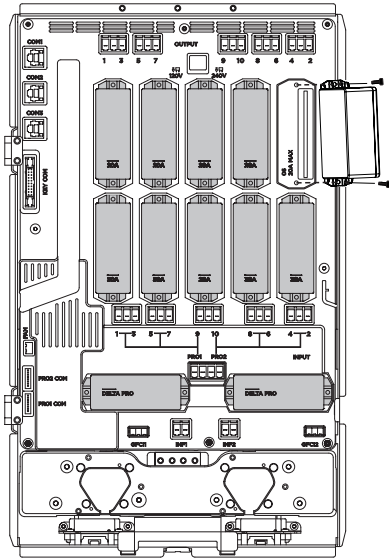

2. (a) Plug in each relay module and seat firmly (it is recommended to use the palm of your hand).
- (b) Secure the relay module by tightening the two screws.
- (c) Close the front panel, and secure the four screws.
- (d) The Relay Module installation is complete.
- (e) Repeat for all 10 relays. 10 relays must be installed even if they are not all used

6.2.2 Mounting

After you have placed the relay module inside and fastened the screws, attach both top and bottom mounting brackets to the SHP as shown below.

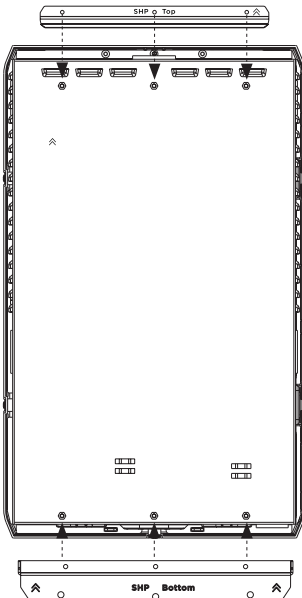

1

- 1 Position the SHP center to center to your main panel.
Please follow the local safe electrical clearance distance.

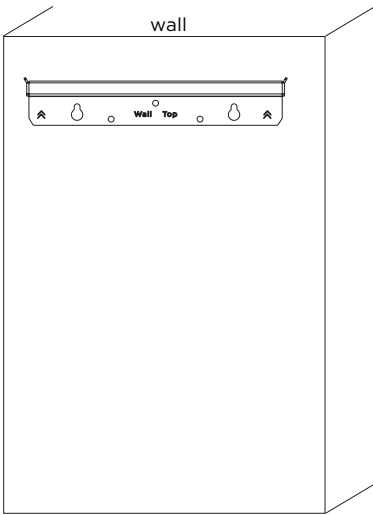

2

Attach the top mounting bracket along the top edge of the mark on the wall. Make sure you also check the length of the flexible conduit.

3

Hang the SHP up on the wall bracket.
Secure the bottom mounting bracket to the wall.

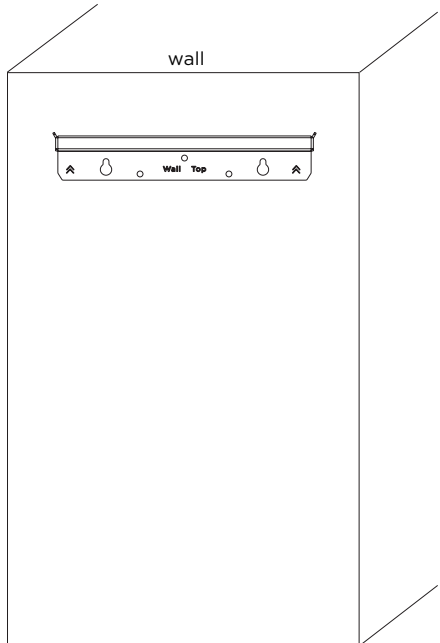
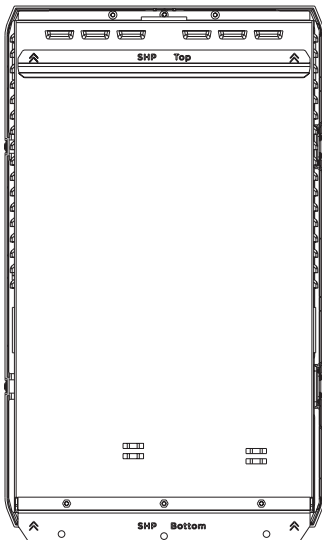

6.2.3 Wiring

Wiring inside the Smart Home Panel

All wires come labeled in the box, 12 input wires, labeled "1 in - 10 in" "Pro1 in, Pro2 in" connected to the circuit breakers, 10 output wires, labeled "1 out - 10 out" connecting to the load hot wires, two neutral wires connecting to the neutral bus bar in the main panel and ground wire connecting to the ground bus bar in the main panel. Users should connect all input, output, neutral and grounds wire to their designated connectors inside the SHP.

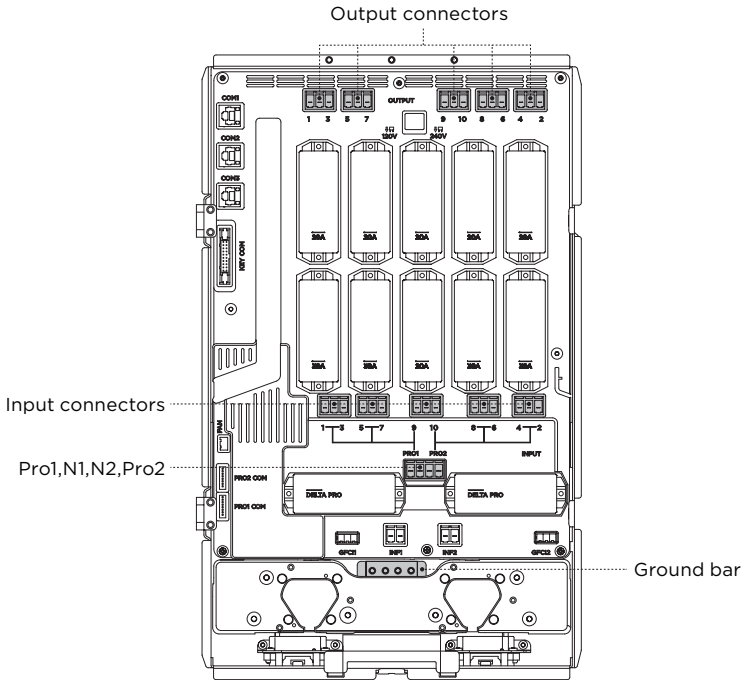

NOTE

Two neutral wires and the ground wire **must** be connected to the main panel in order for the SHP to operate correctly and safely.

The maximum current for circuits 1-4 is 30A. Maximum current for circuits 5-10 is 20A. The current rating for each circuit should not be exceeded. Please plan the load circuits appropriately. If a non-metallic conduit is used to connect between the main panel and SHP, an equipment grounding conductor needs to be present inside each conduit. Additional ground wires can be connected between the ground bar inside the main panel and the SHP.

You may use your own wires with the connectors instead of the included wire. Use a screwdriver to remove the connectors, strip the wire and then insert and torque down

Wiring in the Electrical panel

1. Turn off the main breaker as well as the 10 branch circuit breakers intended to be connected in the main panel and use a voltage detector or voltmeter to make sure the system is fully de-energized.
2. Remove the front cover of the main panel. Keep in mind that the grid side of the main panel (upstream of the main breaker) is still energized.
3. Remove the knockouts that you want to use on both the SHP and the main electrical panel.
4. Attach both top and bottom conduit to the SHP and main electrical panel.
5. Pull all wires (Input, output, neutral and ground) from the SHP to the main electrical panel.
6. Connect the two neutral wires and the ground wire to the neutral and ground bus respectively. Cut them to the appropriate length before connecting.
7. Remove the hot wire from the circuit breaker. Connect each load hot wire to the corresponding output wire from the SHP using wire nuts (for example, the output wire labeled "1 out" means it's the output for channel 1). Make sure it's connected to the right number as planned.
8. Connect the input wire, with the same number (for example, if you used "1 out", now you should find the red wire labeled "1 in"), to the circuit breaker planned. Make sure you cut them to the appropriate length before connecting.
9. Repeat step 7 & 8 for all 10 load circuits.
10. Each charging circuit for DELTA Pro needs to feed off a single 30A breaker from the main panel to enable the fast charge function. If not available, 30A circuit breakers need to be purchased and installed. The wires corresponding to the PRO charging wires are labeled "PRO1 in" and "PRO2 in". If the 30A breaker is not used, the correct current rating should be entered into the app later on to prevent the circuit breaker tripping from charging current. It is recommended to handle tie both charging breakers or use a double pole breaker. This makes de-energization of the SHP safer for future servicing.

Installation steps

1. Run a cable from the grounding bus of the main electrical panel to the grounding bar in SHP. Install two 30A single pole or one 30A double pole circuit breaker(s) to the main electrical panel and connect Pro 1 and Pro 2 modules in SHP with a 10AWG cable to provide AC charging and overcurrent protection for the Delta Pro(s).

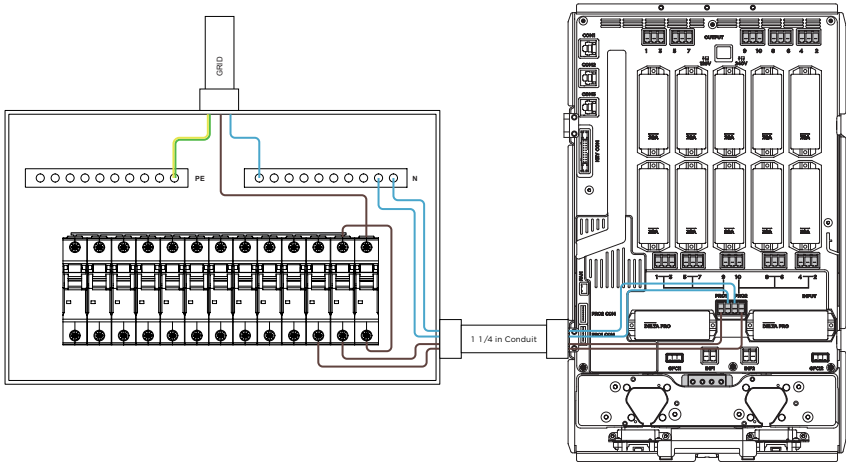
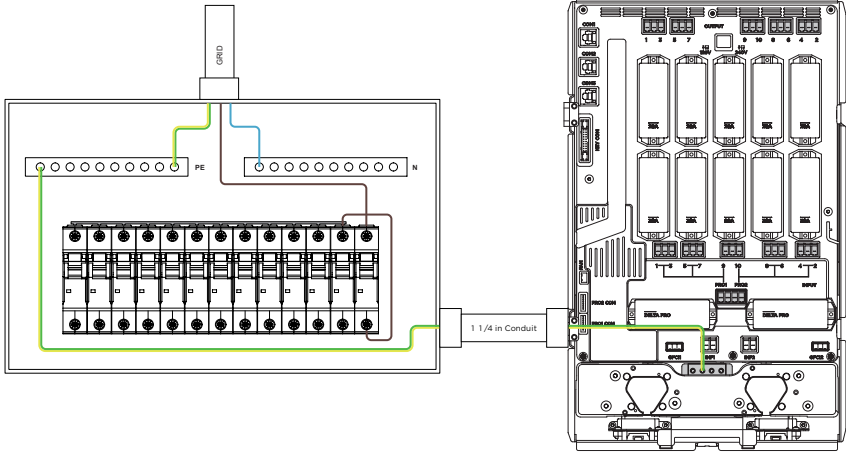

2. Connect input wires from SHP to corresponding breakers of the main electrical panel and output wires to the load port of the main electrical panel.

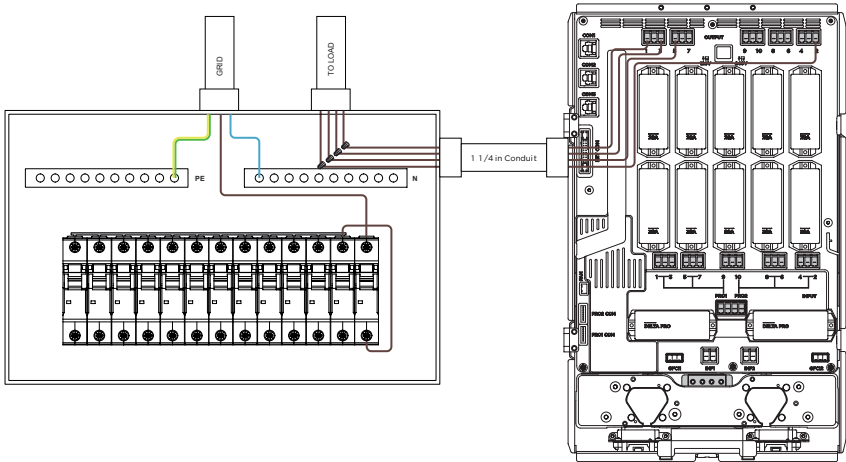
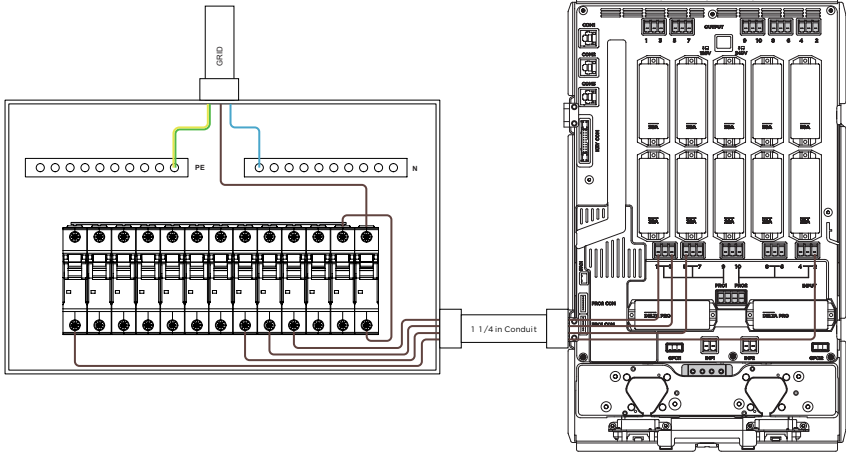

7. System Commissioning and App Setup

After you have connected all wires accordingly, clean up all the wires and tie them using a wire harness. Close the front panel and tighten the screws to secure the door. Label the circuit names accordingly on the SHP.

1. Download the EcoFlow app from the App Store, Google Play Store or EcoFlow official site. Set up the account and sign in.
 2. Connect a DELTA Pro to the SHP without pressing the enable button.
 3. Press the IOT button to enable Bluetooth connection. When the indicator light is flashing, it's ready to pair with the EcoFlow App.
 4. Open the EcoFlow App and add the device from the "+" icon on the top right. Find the SHP and click the icon to pair. After Bluetooth connection, you will be asked to choose the Wi-Fi and enter Wi-Fi password to finish Internet connection.
 5. For first time users, the app will lead through a commissioning process to setup the SHP. Simply follow the steps to complete the process. Once you have finished the commissioning process on the app, you are ready to energize the SHP.
 6. After completing the device wiring test, press the enable button (near the infinity port) for the connected DELTA Pro. The power indicator should turn green. Watch for any abnormal signs and fault indication.
 7. If there is no sign of fault, turn the main breaker back on and then turn each branch circuit breaker back on one by one and watch for any fault indication.
- a. If the device wiring testing reports any errors, or if there are any errors, please resolve the issue following the message shown on the App or contact our customer support from the Help Center in the App. You can leave your SHP as long as there is no indication of electrical or other type of sign for a fault. The default mode for SHP is grid power so it will not affect your use of power.
 - b. If there is no sign of error, congratulations! You are ready to go!

WARNING

The SHP defaults to grid mode when without power, which means the load is automatically connected to the grid power if no power is supplied to the SHP or it's started for the first time. Please make sure energization of load circuits do not endanger any person or incur any property damage before closing the main breaker.

APP

Control and monitor EcoFlow portable power stations and the SHP remotely with the EcoFlow App. Download at: <https://download.ecoflow.com/app>



Privacy Policy

By using EcoFlow Products, Applications, and Services, you consent to the EcoFlow Terms of Use and Privacy Policy, which you can access via the "About" section of the "User" page on the EcoFlow App or the official EcoFlow website at <https://ecoflow.com/pages/terms-of-use> and <https://ecoflow.com/pages/privacy-policy>.

8. FAQ

1. Can the SHP connect to a roof solar system, if yes, how?

For DC coupled solar panel system, currently, only solar panels with the correct output parameters can be connected to the system. See the DELTA Pro manual for supported solar panel specifications.

2. What's the maximum number of DELTA Pros and extra batteries that can be connected to the SHP?

A maximum of 2 DELTA Pros and 4 extra batteries can be connected, with a total of 7200W output power and 21.6kWh of energy.

3. Can multiple smart panels be used at the same time in one house?

Yes.

4. Can I manually switch between grid power and backup power?

Yes. Through the EcoFlow App.

5. How many circuits can SHP manage?

A maximum of 10 single phase circuits.

6. Is there any protection function in the SHP?

Yes. There is a relay based overcurrent and over-temperature protection system in both the grid and backup mode. There is also a fuse for fault protection in the backup mode only.

7. Is there an AFCI function provided by the SHP?

No, an additional accessory needs to be purchased to house an AFCI breaker

≡COFLOW

Smart-Home-Modul | Installationshandbuch

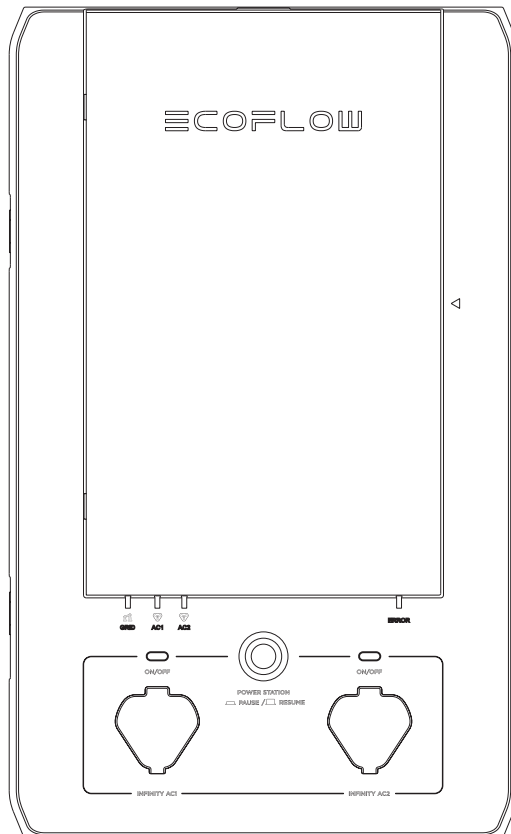

Das EcoFlow Smart-Home-Modul (SHM) muss von einem zugelassenen Elektriker installiert werden, der mit allen Elektrorichtlinien, den Verfahren zur elektrischen Verkabelung und der Arbeit an Haus-Stromnetzen vertraut sein sollte. Für Unfälle, Schäden oder Verletzungen, die durch eine falsche Installation verursacht werden, ist allein der Benutzer verantwortlich.

INHALT

1. Sicherheitshinweise	1
2. Spezifikationen	2
3. Produktdetails	
3.1 Externe Elemente	3
3.2 Interne Elemente	4
4. Lieferumfang	6
5. Checkliste für das Standardinstallationsverfahren	7
6. Installationsschritte	
6.1 Vorbereitung	9
6.2 Installation	
6.2.1 Installation des Relaismoduls	11
6.2.2 Montage	13
6.2.3 Verkabelung	15
7. Systeminbetriebnahme und App-Einrichtung	18
8. Häufig gestellte Fragen	19

1. Sicherheitshinweise

1. Das Produkt muss von einem zugelassenen Elektriker installiert werden.
2. Das SHM schaltet standardmäßig in den Netzmodus, wenn es keinen Strom erhält. Greifen Sie aus Sicherheitsgründen nicht auf Lastkreise zu und trennen Sie diese nicht, wenn ein interner Fehler vorliegt. Schalten Sie diese Verbraucher ab, und wenden Sie sich an einen zugelassenen Elektriker oder den technischen Support von EcoFlow.
3. Dieses Produkt ist nicht als Trennvorrichtung von der Stromversorgung vorgesehen. Um das Produkt vollständig stromlos zu machen, MUSS der Benutzer die vorgelagerten Schutzschalter öffnen und die Stecker aller DELTA Pro-Einheiten trennen. Andernfalls besteht die Gefahr eines Stromschlags.
4. Ziehen Sie NICHT die Stecker der Relaismodule, während das SHM unter Spannung steht. Das Trennen des Relaismoduls unter Spannung kann zu Schäden an den Relaismodulen und am SHM führen.
5. Das Smart-Home-Modul verfügt nicht über eine AFCI-Funktion (Fehlerlichtbogen-Schutzeinrichtung). AFCI- oder GFCI-Schutz ist möglicherweise mit einem externen AFCI-Zubehör erhältlich. Wenden Sie sich für AFCI- oder GFCI-Lösungen an den EcoFlow-Support.
6. Alle vorgeschalteten Leistungsschutzschalter, die das SHM speisen, sollten nicht mit GFCI-/AFCI-Funktionen ausgestattet sein. Die GFCI- und AFCI-Schutzeinrichtungen sollten dem SHM nachgeschaltet sein und GFCI-/AFCI-Schutzschalter oder -Ausgänge nutzen. Befolgen Sie die örtlichen Elektrorichtlinien für die Installation von AFCI- oder GFCI-Schutzeinrichtungen. Bei EcoFlow ist möglicherweise ein zusätzliches Zubehörmodul zur Unterstützung der Installation von AFCI-Schaltungen erhältlich.
7. Verwenden Sie das Produkt nicht in der Nähe einer Wärmequelle, wie einem offenen Feuer oder einem Ofen. Stellen Sie keine brennbaren Gase oder Flüssigkeiten (z. B. Benzin) in der Nähe des Geräts ab.
8. Wenn im Relaismodul ein lautes Geräusch zu hören ist, liegt möglicherweise ein Erdschluss hinter dem SHM vor. Der Benutzer sollte den Fehler beheben und das Relaismodul austauschen, bevor er das SHM für die übliche Verwendung zurücksetzt.
9. Verwenden Sie das SHM nicht, wenn die Kurzschlussfestigkeit (SCCR) an der elektrischen Zuleitung über 10 kA liegt.
10. Installieren oder betreiben Sie das Produkt nicht im Freien oder unter feuchten/nassen Bedingungen.
11. Installieren oder betreiben Sie das Produkt nicht bei extremen Temperaturen.
12. Verwenden Sie das Produkt nicht, wenn es beschädigt ist oder beschädigt zu sein scheint.
13. Schließen Sie die Relaiskanäle nicht an Leistungsschutzschalter mit einer höheren Nennstromstärke an. Dies kann zu Schäden an den Relaismodulen führen.
14. Alle lokalen und nationalen Sicherheitsvorschriften für Installation und Verwendung müssen eingehalten werden.
15. Nach einem Überstromfehler (Unterbrecher ausgelöst) muss das entsprechende Relaismodul ausgetauscht werden, um einen weiteren sicheren Betrieb zu gewährleisten.
16. Dieses Produkt ist nur für den privaten Gebrauch bestimmt.
17. Vorgeschaltete Leistungsschalter schützen das SHM nur im Netzmodus. Verwenden Sie nur Leistungsschalter mit einer Fehlerstromunterbrechungskapazität von 10 kA oder höher, 4 ms oder 5 kA, 8 ms.
18. Der maximale Gesamtstrom für alle Eingangsschaltkreise im Netzmodus beträgt 120 A.

Das SHM MUSS vor Wartungseingriffen vollständig stromlos geschaltet werden.

Führen Sie die folgenden Schritte aus, um das SHM stromlos zu schalten.

1. Schalten Sie alle vorgeschalteten Schutzschalter aus und vergewissern Sie sich, dass die Netzstromanzeigen aus sind.
2. Trennen Sie die DELTA Pro(s) vom SHM und vergewissern Sie sich, dass die DELTA Pro-Stromanzeigen ausgeschaltet sind.
3. Der Alarm ertönt, wenn das SHM unter Spannung gesetzt wird, während die vordere Abdeckung geöffnet ist. Stellen Sie sicher, dass das Gerät stromlos ist und der Alarm gestoppt wurde.

GEFAHR

1. Dieses Gerät kann aus unterschiedlichen Stromquellen gespeist werden.
2. Elektrische Geräte sollten nur von autorisiertem Personal gewartet werden.
3. Dieses Gerät ist nicht für die Verwendung als Trennschalter für die Stromversorgung vorgesehen.
4. Bei einem Stromausfall schaltet dieses Produkt automatisch zur Powerstation.
5. Dieses Gerät und die nachgeschaltete Last können nur stromlos geschaltet werden, indem alle vorgeschalteten Leistungsschutzschalter geöffnet und die Stecker aller DELTA Pros getrennt werden.

2. Spezifikationen

Allgemeine Informationen

Gewicht	9 kg (20 lbs.)
Schutzklasse	I
Abmessungen	500×330×120 mm (19.7×13×120 in)
Montageart	Wandmontage
Standardanschluss	EcoFlow Infinity-Anschluss
Schutzart	IP20
Angaben zur Garantie	5 Jahre
Maximale Anzahl an gesteuerten Stromkreisen	10
Systemnennspannung	230 V
Max. Gesamteingangsstrom	120 A
Kurzschlussfestigkeit	10 kA
Relaismodulnennstrom	6 A, 13 A, 16 A, 20 A, 30 A
Max. Eingangsnennwert für DELTA Pro	max. 7200 W (2 × 3600 W)
DELTA Pro-Ladeleistung	max. 6800 W (2 × 3400 W)
Max. Leistung der angeschlossenen Batterie	21,6 kWh (6 × 3,6 kWh)
Betriebs- und Lagertemperaturbereich	-20 °C bis 45 °C
Gehäusetemperatur	Unter 65° C
Berührungsstrom	< 3,5 mA Wechselstrom (bei einem einzelnen Fehler)

3. Produktdetails

3.1 Externe Elemente

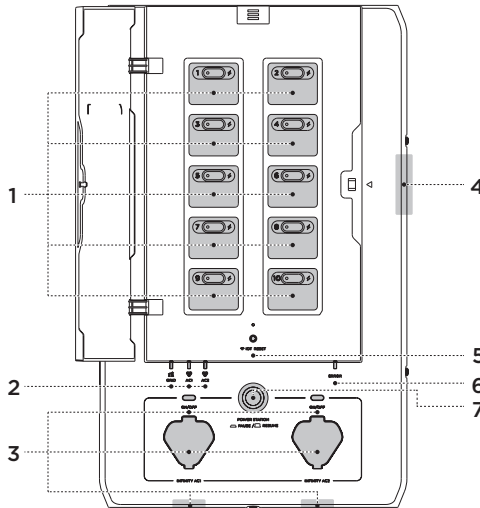

1. Lastkreis-Steuerplatine

Das SHM kann so eingerichtet werden, dass insgesamt 10 Lastkreise, (Stromkreise 1, 3, 5, 7 und 9 links und 2, 4, 6, 8 und 10 rechts) gesteuert werden können. Es gibt eine Taste, mit der Benutzer jedes Relais manuell zurücksetzen können, wenn ein Überstrom im Stromkreis vorhanden ist. Eine Kontrollleuchte auf der Taste leuchtet rot auf, wenn ein Fehler in diesem Stromkreis vorliegt.

Eine Blitzsymbol leuchtet für jeden Lastkreis auf, wenn dieser Lastkreis durch eine der Quellen (Netz oder Powerstation) unter Spannung gesetzt wird.

2. Netzstromanzeige und Infinity-Anzeige

Es gibt drei Stromversorgungsanzeigen am SHM, eine für das Netz, zwei für die DELTA Pro-Einheiten. Wenn eine dieser Anzeigen leuchtet, bedeutet dies, dass das SHM von dieser Quelle mit Spannung versorgt wird und daher nicht zu Wartungszwecken geöffnet werden kann.

3. Infinity-Anschluss und Freigabetaste

Es gibt zwei Infinity-Anschlüsse am SHM, die entweder auf der Unterseite des SHM (Standard) oder auf der Vorderseite angebracht sind. Sie verbinden DELTA Pros über das Infinity-Kabel (eines für jede DELTA Pro) mit dem SHM. Nach dem Anschließen werden SHM und DELTA Pro versuchen, eine Kommunikationsverbindung herzustellen, und die SHM-Steuerschaltung kann mit Gleichstrom von der DELTA Pro versorgt werden. Drücken Sie die Aktivierungstaste in der Nähe des Infinity-Anschlusses (mit „AC 1“ oder „AC 2“ beschriftet), um die Delta Pro für die Abgabe bereit zu machen.

4. Alarmsystem bei geöffnetem Modul

Wenn die DELTA Pro-Lastkreise aktiviert sind, ertönt ein Alarmton, wenn die Frontabdeckung geöffnet wird. Um das Produkt stromlos zu schalten, müssen alle vorgeschalteten Leistungsschutzschalter geöffnet und die DELTA Pro-Einheiten ausgesteckt werden.

5. IOT-Reset-Taste und -Anzeige

Mit dieser Taste kann der Bluetooth-Hotspot für fünf Minuten aktiviert werden, damit der Benutzer eine Verbindung herstellen kann.

6. Fehleranzeige

Diese Leuchte ist normalerweise aus, wenn im SHM kein Fehler vorliegt. Wenn ein Fehler am Produkt vorliegt, leuchtet sie rot. Benutzer können die App aufrufen, um einen Fehlerdiagnosebericht zu erhalten. Wenn ein Problem auftritt, wenden Sie sich bitte an den Kundendienst, um Unterstützung zu erhalten.

7. Taste für Unterbrechung/Wiederaufnahme des Powerstation-Betriebs

Mit der Pause-Taste werden die 10 Lastkreise physisch isoliert und beide angeschlossenen DELTA Pros gesperrt. Ein Signal vom SHM teilt den DELTA Pro-Einheiten mit, dass keine Leistung mehr abgegeben werden soll. Bitte beachten Sie, dass dies weder eine Trennung von der Stromversorgung noch den vor der Wartung erforderlichen Abschaltvorgang ersetzt.

HINWEIS

Dies ist die einzige „Schnelltrennung“, mit der im Notfall die gesamte Stromversorgung manuell unterbrochen werden kann. Wechselstromeingang und DELTA Pro stehen immer noch unter Spannung.

3.2 Interne Elemente

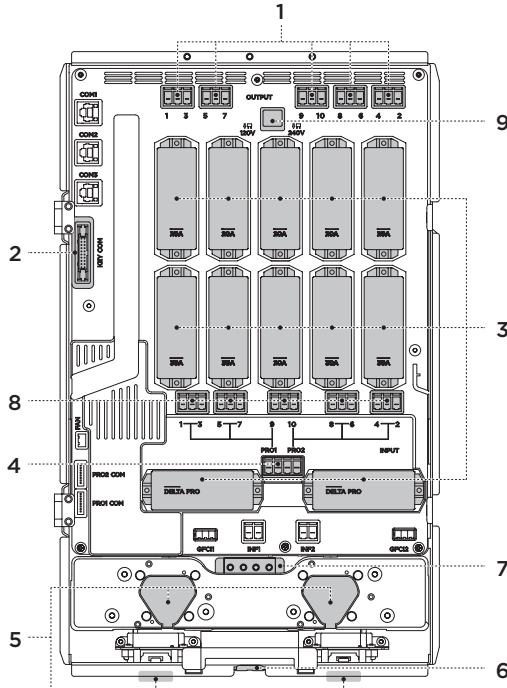

1. Ausgangskabelanschlüsse

Dies sind die Kabelanschlüsse für die stromführenden Ausgangsleiter, die zur Last führen.

2. Kommunikationsanschlüsse, die an das Tastenfeld angeschlossen werden

3. Relaismodule

Die Relaismodule sind in verschiedenen Nennströmen (6 A, 13 A, 16 A, 20 A und 30 A) erhältlich. Diese Module enthalten zwei Relais für jeden Stromkreis sowie die Überstromsicherungsicherung. Jedes Modul kann einzeln ausgetauscht werden, ohne dass andere Stromkreise beeinträchtigt werden. Schalten Sie das SHM stromlos, bevor Sie ein Modul austauschen.

4. DELTA Pro-Kabelanschlüsse

Dies sind die Kabelanschlüsse für DELTA Pro. Für den Betrieb jeder DELTA Pro sind ein stromführender Leiter und ein Neutralleiter erforderlich. Es muss mindestens ein Neutralleiter am Hauptmodul angeschlossen werden, auch wenn keine DELTA Pro verwendet wird. Dieser Neutralleiter wird als Rückführung für DELTA Pro verwendet, um Ihren Stromkreis mit Strom zu versorgen.

5. Infinity-Anschlüsse

Die Infinity-Anschlüsse können entweder an der Vorderseite oder an der Unterseite des Produkts installiert werden. Der Benutzer kann die Position der Infinity-Anschlüsse ändern. Dadurch kann das Kabelmanagement in engen Räumlichkeiten verbessert werden.

6. Lüfter

Der Lüfter wird unter extremen Betriebsbedingungen aktiviert, um die Temperatur im Gerät zu reduzieren.

7. Erdungsschiene

Hierbei handelt es sich um die Erdungsschiene, die an die Erdungsschiene in der elektrischen Hauptschalttafel angeschlossen werden sollte. Das Modulgehäuse ist mit dieser Erdung verbunden. HINWEIS: Bitte beachten Sie die lokalen Vorschriften bezüglich der Verbindung des Neutralleiters und der Erdung. Die Verbindung sollte an der ersten Trennstelle stattfinden, d. h. an der Verteilertafel und NICHT am SHM.

8. Eingangskabelanschlüsse

Dies sind die Kabelanschlüsse für stromführende Leiter, die von den Leistungsschutzschaltern in Ihrem Hauptmodul kommen.

9. Schaltsteckverbinder

Lassen Sie den Stecker an seinem ursprünglichen Platz eingesteckt. Wenn der Stecker nicht angeschlossen ist, liefert die an Pro 1 angeschlossene Powerstation nur Strom für die Stromkreise 1, 3, 5, 7 und 9. Die an Pro 2 angeschlossene Powerstation versorgt nur die Stromkreise 2, 4, 6, 8, 10 mit Energie.

4. Lieferumfang

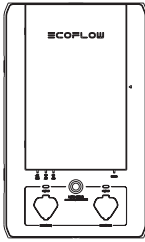

Smart-Home-Modul

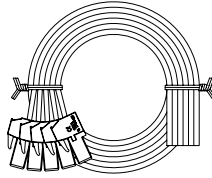

Infinity-Kabel
und -Leiter



Zubehör

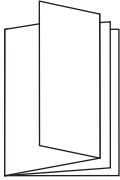

Benutzerhandbuch

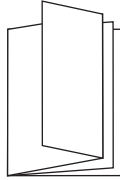

Installationshandbuch

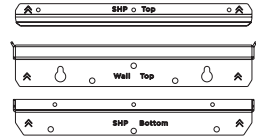

Wandhalterungen

HINWEIS

Die AWM-Kabel können aus den Kabelbaumsteckern entfernt und durch ein Kabel mit geeigneter Länge und geeignetem Typ ersetzt werden.

5. Checkliste für das Standardinstallationsverfahren

Nr.	Checkliste	Status
Vor der Installation – Projektinformationen		
1	Bestimmen Sie den Installationsort. Das Smart-Home-Modul ist für IP20 ausgelegt, daher darf es nicht direkter Sonneneinstrahlung, Regen, Schnee und Feuchtigkeit ausgesetzt werden.	
2	Ermitteln Sie den Abstand zwischen dem SHM und der elektrischen Hauptschalttafel.	
3	Bestätigen Sie die Anzahl der Lasten, die an das SHM angeschlossen werden sollen. Sie können bis zu zehn einpolige Lastkreise anschließen.	
4	Stellen Sie fest, ob die vorgeschalteten Leistungsschutzschalter der ausgewählten Lasten einen AFCI- oder GFCI-Schutz erfordern. Dies kann durch eine Inspektion vor Ort oder ein Foto oder Video des Moduls vom Endbenutzer erreicht werden.	
5	Ermitteln und sammeln Sie die erforderlichen Materialien. Mit dem SHM können bis zu 1 1/2 Zoll (38,1 mm) starke Kabelkanäle über fünf Vorprägungen verbunden werden. Stellen Sie sicher, dass die erforderlichen Anpassungsfaktoren (für die Zahl der Leiter) berücksichtigt werden und dass die Strombelastbarkeit der Leiter entsprechend dimensioniert ist. Bei längeren Strecken wird empfohlen, separate Kabelkanäle für die Eingangs- und Ausgangskabel zu verwenden. Für AFCI- und GFCI-Schutzschalter ist ein zusätzlicher Standard-Überstromschutzschalter erforderlich. Schaltkreise, bei denen ein AFCI-Schutz erforderlich ist, benötigen einen Kabelkanal oder einen vorgefertigter Kabelkanal aus Metall vom Hauptpanel zum SHM. Ein externes AFCI-Gehäuse (erhältlich von EcoFlow) für AFCI-Schutzschalter muss dem SHM nachgeschaltet sein.	
Während der Installation – Leistungsschutzschalter und Relaismodul		
1	Der Nennstrom des Relaismoduls sollte mit dem vorgeschalteten Leistungsschutzschalter übereinstimmen. Andernfalls kann der Überstromschutz versagen.	
2	Der Nennstrom des verwendeten Kabels sollte mit der Nennstromstärke im Stromkreis übereinstimmen. Die Verwendung eines zu kleinen Kabels kann zu Überhitzung und sogar zu einem Brand führen.	
3	Die vorgeschalteten Schutzschalter sollten nicht mit GFCI-/AFCI-Funktionen ausgestattet sein. Alle AFCI/GFCI-Schutzschalter müssen mit einer optionalen Zubehörbox dem SHM nachgeschaltet werden.	
Während der Installation – Verkabelung		
1	Jeder AC-Eingang des Lastkreises muss an das stromführende Kabel angeschlossen werden.	
2	Schließen Sie die Relaismodule an den entsprechenden Stellen an und befestigen Sie sie durch Anziehen der Schrauben. Andernfalls kann sich das Relaismodul lösen, was zu einem Fehler und einer Trennung des Lastkanals sowie zu Überhitzung und Feuer führen kann.	

Während der Installation – Verkabelung überprüfen

1	Mit einem Multimeter, das für eine Durchgangsprüfung eingestellt ist, prüfen Sie, dass das stromführende Kabel jedes SHM-Kanals nicht gegen den Neutralleiter kurzgeschlossen ist.	
2	Mit einem Multimeter, das für eine Durchgangsprüfung eingestellt ist, prüfen Sie, dass das stromführende Kabel jedes SHM-Kanals nicht gegen die Erdung kurzgeschlossen ist.	

Inbetriebnahme

1	Stellen Sie sicher, dass die Powerstations aktiviert sind und dass die Stopptaste ausgeschaltet (angehoben) ist.	
2	Schließen Sie den vorgeschalteten Leistungsschutzschalter der DELTA Pro und schalten Sie den Wechselstromeingangskanal der DELTA Pro ein. Die Netzstromanzeige (weiß) leuchtet auf, wenn kein Fehler vorliegt.	
3	Schalten Sie alle Leistungsschutzschalter der Stromkreis-Abzweige nacheinander wieder ein und überprüfen Sie den Status der Anzeige für jeden Kanal und jede Netzstromanzeige. Die Anzeigen bleiben weiß.	
4	Wenn Sie dies noch nicht getan haben, laden Sie sich die EcoFlow-App von Google Play oder dem App Store herunter und erstellen Sie ein EcoFlow-Konto. Öffnen Sie die EcoFlow-App auf Ihrem mobilen Gerät, melden Sie sich in der App an und fügen Sie das Smart-Home-Modul zu Ihren Geräten hinzu. Erstbenutzer durchlaufen in der App einen Inbetriebnahmeprozess zur Einrichtung des SHM.	
5	Aktualisieren Sie die Firmware des Smart-Home-Moduls auf die neueste Version und prüfen Sie dann, ob Fehler in der App gemeldet werden.	
6	Befolgen Sie die Anweisungen in der App und testen Sie die Verkabelung des Geräts. Wenn die Prüfung der Geräteverkabelung fehlschlägt, korrigieren Sie die Verkabelung gemäß den Anweisungen in der App und führen Sie die Prüfung der Geräteverkabelung erneut durch.	
7	Schalten Sie die Delta Pro ein und aktualisieren Sie die Firmware auf die neueste Version.	
8	Verbinden Sie die Delta Pro über das Infinity-Kabel mit dem Smart-Home-Modul. Für den geteilten Modus sind zwei DELTA-Pros und zwei Infinity-Kabel erforderlich. Schalten Sie den Hauptnetzschalter der DELTA Pro ein und drücken Sie dann den Ein-/Ausschalter (AC-Schalter, in der Nähe des Infinity-Anschlusses) am SHM, um jede DELTA Pro zu aktivieren.	
9	Schalten Sie die Stromversorgung für alle Kanäle per App vom Netz auf die Powerstation um. Überprüfen Sie, ob die Umstellung erfolgreich war und ob Fehler in der App gemeldet werden. Befolgen Sie die Anweisungen in der App, um eventuell vorhandene Fehler zu beheben.	
10	Starten Sie den Ladevorgang der DELTA Pro in der App (wenn eine AC-Netzaufladung gewünscht wird), überprüfen Sie, ob die DELTA Pro erfolgreich aufgeladen wird und ob Fehler in der App gemeldet werden. Befolgen Sie die Anweisungen in der App, um eventuell vorhandene Fehler zu beheben.	

6. Installationsschritte

6.1 Vorbereitung

Für die Installation benötigte Werkzeuge und Ausrüstung:

Erforderliche Werkzeuge:

1. Wasserwaage
2. Kreuzschraubendreher, Torx T20-Schraubendreher und 7-mm-Innensechskantschraubendreher
3. Zange
4. Drahtschneider
5. Kabelverbinder
6. Bohrer
7. Kabelkanal (z. B. 1 1/4 Zoll (31,75 mm) und 1 Zoll (25,4 mm)), vorgefertigter Kabelkanal
8. Kabelstrang
9. Maßband
10. Multimeter
11. Spannungsprüfer
12. Kaufen Sie einen neuen zweipoligen 30-A-Leistungsschutzschalter oder zwei einpolige 30-A-Leistungsschutzschalter. (HINWEIS: Diese Trennschalter müssen möglicherweise gemäß den Vorschriften miteinander verbunden werden.)

WARNUNG

Die Installation dieses Produkts erfolgt im Hochspannungsbereich. Bitte beauftragen Sie einen zugelassenen Elektriker, um die Installation durchzuführen.

Beispiel für die Lastberechnung

Die Gesamt-Wattleistung der DELTA Pro (3.600 W für eine Pro-Einheit oder 7.200 W für zwei Pro-Einheiten) sollte größer sein als die gesamte Dauerbetriebsleistung aller Verbraucher mit Notstromversorgung plus die größte Anlaufleistung.

Stromkreis	Bezeichnung	Wattleistung	Stromkreis	Bezeichnung	Wattleistung
1	Kühlschrank	700 W - Betrieb	2	Schlafzimmerbeleuchtung	500 W
		2.000 W - Anlaufen			0 W
3	Küchenbeleuchtung	200 W	4	Wohnzimmerbeleuchtung	400 W
		0 W			0 W
5	Küchensteckdose	1400 W	6	Badezimmerbeleuchtung	300 W
		1000 W			0 W
7	Schlafzimmersteckdose	800 W	8	Wohnzimmerbeleuchtung	1200 W
		0 W			0 W
9	Stecker der Sickergruppenpumpe	700 W	10	Heizofen	700 W
		1000 W			1000 W

Gesamt-Betriebslast	6900 W
Größte geschätzte simultane Betriebslast (GGSBL)	2300 W
Größte Anlauf-Wattleistung (GAW)	2000 W
Minimale erforderliche Notstromleistung = GGSBL + GAW	4.300 W (zwei DELTA-Pro-Einheiten)

HINWEIS

Induktive Lasten wie Klimaanlage, Wäschetrockner oder Pumpen haben beim Starten einen hohen Einschaltstrom. Dadurch können die Relaismodule aufgrund einer Überlast ausschaltet werden. Stellen Sie sicher, dass der Stromkreis für die vorgesehene Last ausgelegt ist.

Nachdem Sie die Lastkreise ermittelt haben, die Sie mit Notstrom versorgen möchten, füllen Sie die folgende Tabelle aus. Die Nummerierung entspricht der Ihres SHM.

Strom-kreis	Ursprüng-liche Phase	Bezeichnung	Strom-kreis	Ursprüng-liche Phase	Bezeichnung
1	1		2	1	
	2			2	
3	1		4	1	
	2			2	
5	1		6	1	
	2			2	
7	1		8	1	
	2			2	
9	1		10	1	
	2			2	

6.2 Installation

Schalten Sie das System stromlos: Wenn Sie mit den Installationsarbeiten beginnen, schalten Sie den Hauptschalter sowie die Leistungsschutzschalter aller Stromkreis-Abzweige aus, die angeschlossen werden sollen. Stellen Sie sicher, dass die DELTA Pros nicht auch an das SHM angeschlossen sind.

6.2.1 Installation des Relaismoduls

Die Relaismodule werden getrennt von der Haupteinheit geliefert. Diese Module umfassen zwei Schaltrelais und eine Sicherung. Die Sicherung dient nur zum Schutz des Lastkreises im Notstrom-Modus und sollte daher dem Nennstrom des Leistungsschutzschalters vor diesem Lastkreis entsprechen. Es gibt fünf standardmäßige Nennstromstärken für die Module: 6 A, 13 A, 16 A, 20 A, 30 A. Der Benutzer sollte diese Module an der Position installieren, die den Lastkreisen entspricht, für die er sie gemäß der folgenden Abbildung verwenden möchten. Die folgende Abbildung zeigt die Modulposition entsprechend der Stromkreisnummer.

Im Inneren des SHM befinden sich 10 Montageplätze für Module, wie unten gezeigt. 4 der 10 Kanäle (Kanal 1-4) haben einen Nennstrom von maximal 30 A, die restlichen Kanäle haben einen Nennstrom von maximal 20 A. Es sollte kein Lastkreis angeschlossen werden, der größer als der maximale Nennstrom für einen Kanal ist. Nach dem Einsetzen wird das Modul mit zwei Schrauben befestigt.

Es ist einfacher, die Ausbrüche zu entfernen, bevor das SHM an der Wand installiert wird.

HINWEIS

Der tatsächliche Dauernennstrom für jedes Relaismodul beträgt 80 % des Modulnennstroms. Für das 20-A-Relaismodul beträgt der Dauernennstrom beispielsweise $20 \text{ A} \times 0,8 = 16 \text{ A}$.

Position des Relaismoduls

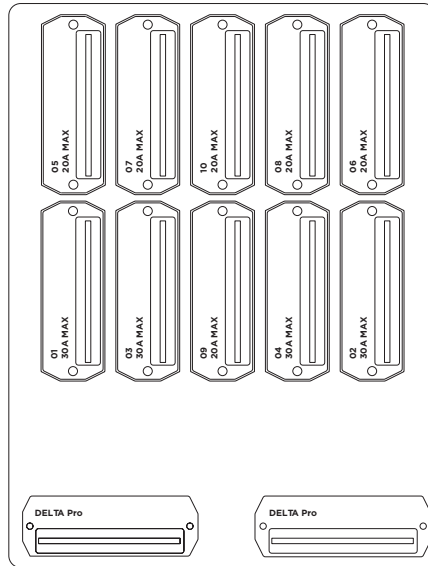

Installation des Relaismoduls

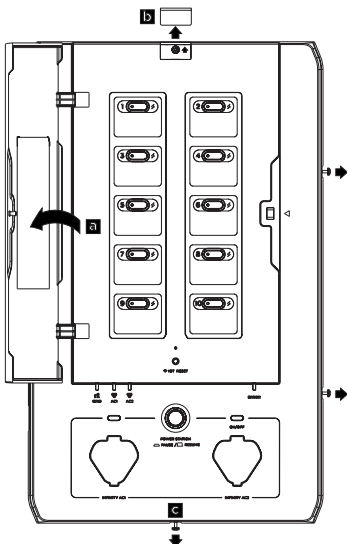

1. (a) Öffnen Sie die Modulabdeckung mit dem T20-Schraubendreher.
- (b) Schieben Sie die Schraubenabdeckung oben heraus.
- (c) Lösen Sie die vier Schrauben.

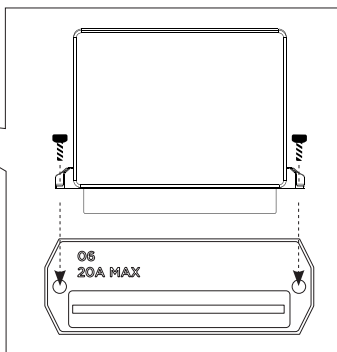
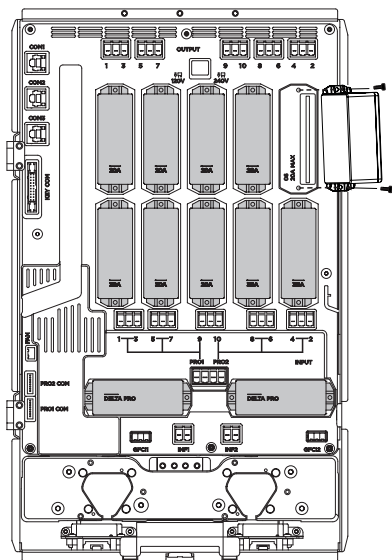

2. (a) Schließen Sie jedes Relaismodul an, und bringen Sie es fest an (es wird empfohlen, die Handfläche zu verwenden).
- (b) Befestigen Sie das Relaismodul durch Anziehen der beiden Schrauben.
- (c) Schließen Sie die Frontverkleidung, und befestigen Sie die vier Schrauben.
- (d) Die Installation des Relaismoduls ist abgeschlossen.
- (e) Wiederholen Sie dies für alle zehn Relais. Zehn Relais müssen installiert werden, auch wenn sie nicht alle verwendet werden.

6.2.2 Montage

Nachdem Sie das Relaismodul im Inneren angebracht und die Schrauben befestigt haben, bringen Sie die obere und untere Montagehalterung wie unten dargestellt am SHM an.

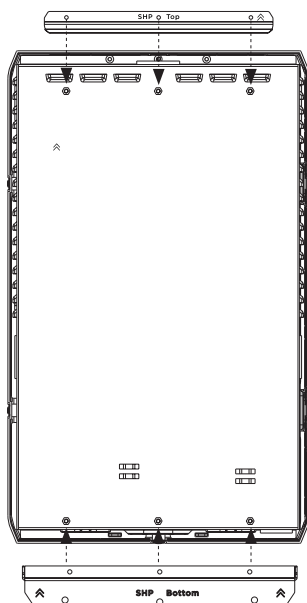

1

Positionieren Sie das SHM in der Mitte zum Hauptmodul. Bitte beachten Sie die örtlichen Sicherheitsabstände für elektrische Geräte.

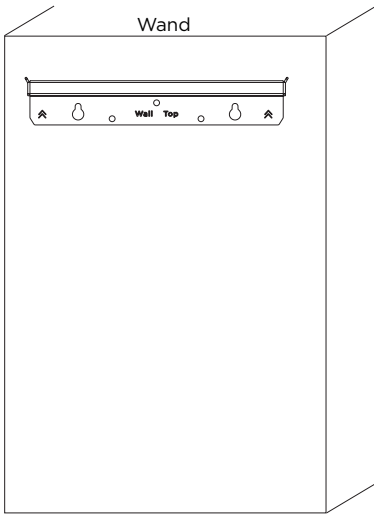

2

Befestigen Sie die obere Montagehalterung an der oberen Kante der Markierung an der Wand. Überprüfen Sie auch die Länge des flexiblen Kabelkanals.

3

Hängen Sie das SHM an der Wandhalterung auf. Befestigen Sie die untere Montagehalterung an der Wand.

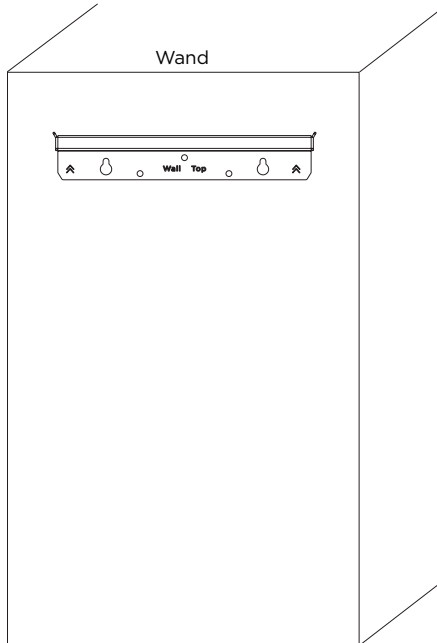
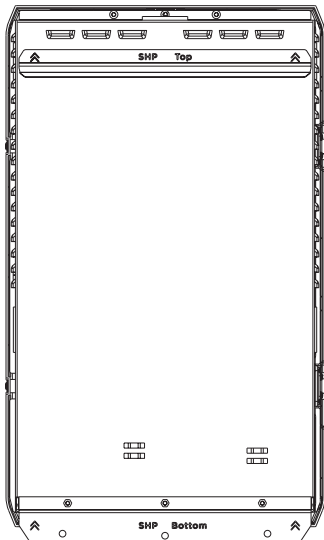

6.2.3 Verkabelung

Verkabelung im Smart-Home-Modul

Alle Kabel im Lieferumfang sind beschriftet: 12 Eingangskabel mit der Bezeichnung „1 in - 10 in“ „Pro1 in“, „Pro2 in“, die mit den Leistungsschutzschaltern verbunden sind, 10 Ausgangskabel mit der Bezeichnung „1 out - 10 out“, die mit den stromführenden Leitern der Last verbunden sind, zwei Neutralleiter, die mit der Neutralleiter-Sammelschiene im Hauptmodul verbunden sind, und ein Erdungskabel, das mit der Erdungsschiene im Hauptmodul verbunden ist. Der Benutzer muss alle Eingangs-, Ausgangs-, Neutral- und Erdungskabel an die dafür vorgesehenen Anschlüsse im SHM anschließen.

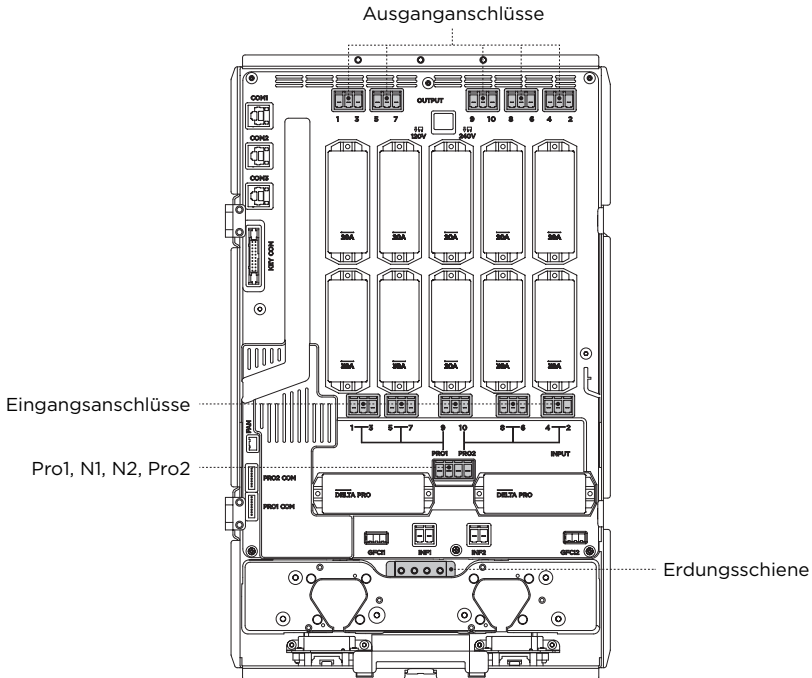

HINWEIS

Zwei Neutralleiter und das Erdungskabel **müssen** am Hauptmodul angeschlossen werden, damit das SHM ordnungsgemäß und sicher funktioniert.

Die maximale Stromstärke für die Kanäle 1-4 beträgt 30 A. Die maximale Stromstärke für die Kanäle 5-10 beträgt 20 A. Der Nennstrom für jeden Kanal darf nicht überschritten werden. Bitte planen Sie die Lastkreise entsprechend. Wenn ein nichtmetallischer Kabelkanal zur Verbindung zwischen dem Hauptmodul und dem SHM verwendet wird, muss in jedem Kabelkanal ein Erdungskabel vorhanden sein. Zwischen der Erdungsschiene im Hauptmodul und dem SHM können zusätzliche Erdungskabel angeschlossen werden.

Sie können anstelle des mitgelieferten Kabels eigene Kabel für die Anschlüsse verwenden. Entfernen Sie die Stecker mit einem Schraubendreher, entfernen Sie die Isolierung des Kabels, setzen Sie es ein und ziehen Sie es fest.

Verkabelung in der elektrischen Schalttafel

1. Schalten Sie den Hauptschalter sowie die 10 Leistungsschutzschalter der Stromkreis-Abzweige aus, die am Hauptmodul angeschlossen werden sollen, und verwenden Sie einen Spannungsprüfer oder Voltmeter, um sicherzustellen, dass das System vollständig stromlos ist.
2. Entfernen Sie die Frontabdeckung des Hauptmoduls. Beachten Sie, dass die Netzseite des (dem Hauptschalter nachgeschalteten) Hauptmoduls noch unter Spannung steht.
3. Entfernen Sie die Ausbrüche, die Sie auf dem SHM und auf der elektrischen Hauptschalttafel verwenden möchten.
4. Befestigen Sie den oberen und den unteren Kabelkanal am SHM und an der elektrischen Hauptschalttafel.
5. Ziehen Sie alle Kabel (Eingang, Ausgang, Neutral und Erdung) vom SHM zur elektrischen Hauptschalttafel.
6. Schließen Sie die beiden Neutralleiter und das Erdungskabel an der Neutralleiter- bzw. Erdungsschiene an. Schneiden Sie sie vor dem Anschließen auf die entsprechende Länge zu.
7. Entfernen Sie den stromführenden Leiter vom Leistungsschutzschalter. Verbinden Sie jeden stromführenden Lastleiter mit dem entsprechenden Ausgangsleiter vom SHM mithilfe von Kabelverbindern (zum Beispiel ist der Ausgangsleiter mit der Bezeichnung „1 out“ der Ausgang für Kanal 1). Stellen Sie sicher, dass jeder Leiter wie vorgesehen mit der richtigen Nummer verbunden ist.
8. Schließen Sie den Eingangsleiter mit der gleichen Nummer an den vorgesehenen Leistungsschutzschalter an (wenn Sie z. B. „1 out“ verwendet haben, müssen Sie jetzt den roten Draht mit der Bezeichnung „1 in“ verwenden). Stellen Sie sicher, dass Sie die Leiter vor dem Anschließen auf die richtige Länge zuschneiden.
9. Wiederholen Sie die Schritte 7 und 8 für alle 10 Lastkreise.
10. Jeder Ladestromkreis für DELTA Pro muss einen einzelnen 30-A-Leistungsschutzschalter vom Hauptmodul speisen, um die Schnellladefunktion zu aktivieren. Falls nicht verfügbar, müssen 30-A-Leistungsschutzschalter beschafft und installiert werden. Die Leiter, die den PRO-Ladekabeln entsprechen, sind mit „Pro1 in“ und „Pro2 in“ gekennzeichnet. Wenn kein 30-A-Leistungsschutzschalter verwendet wird, sollte die korrekte Nennstromstärke später in die App eingegeben werden, um zu verhindern, dass der Leistungsschutzschalter durch den Ladestrom ausgelöst wird. Es wird empfohlen, beide Ladeschutzschalter miteinander zu verbinden oder einen zweipoligen Ladeschutzschalter zu verwenden. Dies macht die Stromlosschaltung des SHM für zukünftige Wartungsarbeiten sicherer.

Installationsschritte

HINWEIS

1. Das Netz des SHM ist an den dreiphasigen Strom angeschlossen. Wenn das System auf die Powerstation umgeschaltet wird, wird es einphasig. Wenn das Netz auf die Powerstation umgeschaltet wird, kommt es nicht zu einem Kurzschluss.
2. Stellen Sie bei der Verkabelung die symmetrische Belastung über alle drei Phasen sicher.

1. Führen Sie ein Kabel von der Erdungsschiene der elektrischen Hauptschalttafel zur Erdungsschiene des SHM. Installieren Sie zwei einpolige 30-A-Leistungsschalter oder einen zweipoligen 30-A-Leistungsschalter an der elektrischen Hauptschalttafel, und verbinden Sie die Pro 1- und Pro 2-Module im SHM mit einem 10-AWG-Kabel, um die Delta Pro(s) mit Wechselstrom zu laden und Überstromschutz zu gewährleisten.

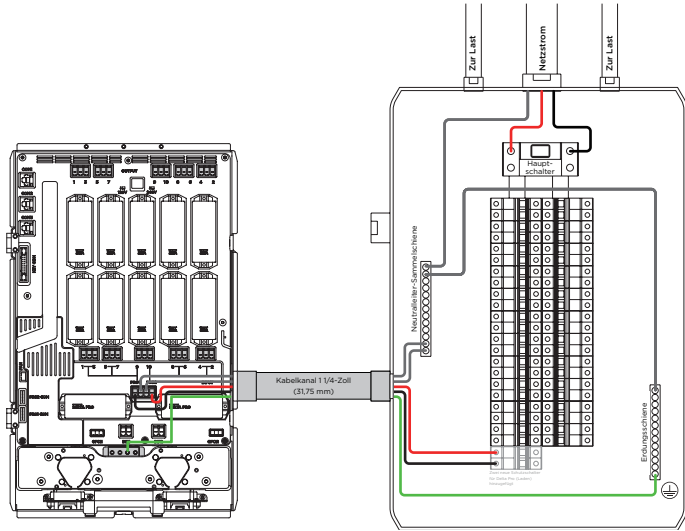

2. Schließen Sie die Eingangskabel des SHM an die entsprechenden Leistungsschutzschalter der elektrischen Hauptschalttafel und die Ausgangskabel an den Lastanschluss der elektrischen Hauptschalttafel an.

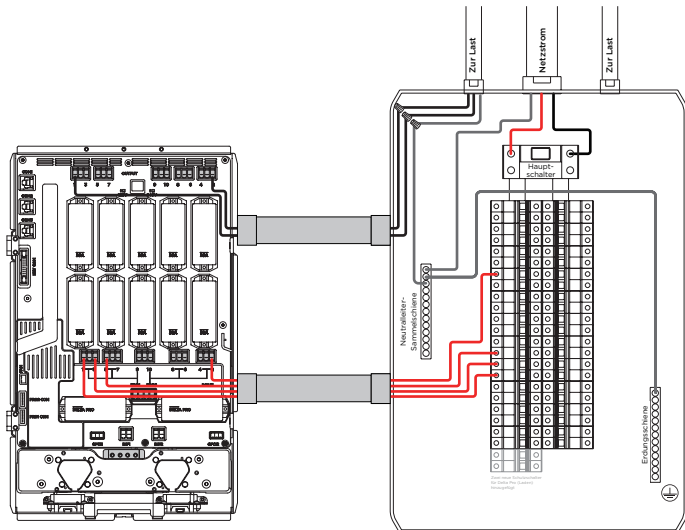

7. Systeminbetriebnahme und App-Einrichtung

Nachdem Sie alle Leiter entsprechend angeschlossen haben, bündeln Sie alle Leiter, und binden Sie sie mit einem Kabelbinder zusammen. Schließen Sie die Frontabdeckung und befestigen Sie die Abdeckung mit den Schrauben. Beschriften Sie die Stromkreisbezeichnungen entsprechend auf dem SHM.

1. Laden Sie die EcoFlow-App aus dem App Store, dem Google Play Store oder von der offiziellen EcoFlow-Website herunter. Richten Sie ein Konto ein und melden Sie sich an.
2. Schließen Sie eine DELTA Pro-Einheit an das SHM an, ohne die Freigabetaste zu drücken.
3. Drücken Sie die IOT-Taste, um die Bluetooth-Verbindung zu aktivieren. Wenn das Anzeigelicht blinkt, kann sie mit der EcoFlow-App gekoppelt werden.
4. Öffnen Sie die EcoFlow-App und fügen Sie das Gerät über das „+“-Symbol oben rechts hinzu. Suchen Sie das SHM und klicken Sie auf das Symbol, um die Kopplung zu beginnen. Nachdem eine Bluetooth-Verbindung hergestellt wurde, werden Sie aufgefordert, ihr WLAN auszuwählen und das WLAN-Passwort einzugeben, um die Verbindung mit dem Internet abzuschließen.
5. Erstbenutzer durchlaufen in der App einen Inbetriebnahmeprozess zur Einrichtung des SHM. Befolgen Sie einfach die Schritte, um den Vorgang abzuschließen. Sobald Sie die Inbetriebnahme der App abgeschlossen haben, können Sie das SHM mit Strom versorgen.
6. Drücken Sie nach Abschluss der Prüfung der Verkabelung die Freigabetaste (in der Nähe des Infinity-Anschlusses) für die angeschlossene DELTA Pro. Die Stromanzeige sollte grün aufleuchten. Achten Sie auf ungewöhnliche Anzeichen und Fehleranzeigen.
7. Wenn kein Fehler vorliegt, schalten Sie den Hauptschalter und dann die Leistungsschutzschalter aller Stromkreis-Abzweige nacheinander wieder ein und achten Sie auf Fehleranzeigen.
 - a. Wenn beim Testen der Geräteverkabelung Fehler auftreten oder sonstige Fehler entstehen, beheben Sie das Problem bitte anhand der in der App angezeigten Meldung oder wenden Sie sich an unseren Kundendienst im Hilfebereich in der App. Ihr SHM ist bereit für den Einsatz, solange kein Hinweis auf elektrische oder andere Fehler vorhanden ist. Der Standardmodus für das SHM ist Netzstrom, sodass sich dies nicht auf Ihre Stromnutzung auswirkt.
 - b. Wenn es keine Anzeichen für einen Fehler gibt, ist die Installation erfolgreich abgeschlossen! Das Gerät ist einsatzbereit!

WARNUNG

Das SHM schaltet standardmäßig in den Netzmodus, wenn es keinen Strom erhält. Das bedeutet, dass die Last automatisch mit dem Netzstrom verbunden wird, wenn keine Stromversorgung zum SHM erfolgt oder das Gerät zum ersten Mal gestartet wird. Vergewissern Sie sich vor dem Einschalten des Hauptschalters, dass durch das Einschalten der Lastkreise keine Personen gefährdet werden und keine Sachschäden entstehen.

APP

Steuern und überwachen Sie die tragbaren EcoFlow-Powerstations und das SHM per Fernzugriff mit der EcoFlow-App. Laden Sie die App hier herunter: <https://download.ecoflow.com/app>



Datenschutzerklärung

Durch die Nutzung von EcoFlow-Produkten, -Anwendungen und -Services stimmen Sie den Nutzungsbedingungen und der Datenschutzrichtlinie von EcoFlow zu, auf die Sie über den Bereich „Info“ der Seite „Benutzer“ in der EcoFlow-App oder auf der offiziellen EcoFlow-Website unter <https://ecoflow.com/pages/terms-of-use> und <https://ecoflow.com/pages/privacy-policy> zugreifen können.

8. Häufig gestellte Fragen

1. Kann das SHM eine Verbindung zu einer Solaranlage auf dem Hausdach herstellen? Wenn ja, wie?

Bei einem DC-gekoppelten Solarmodulsystem können derzeit nur tragbare Solarmodule mit den richtigen Ausgangsparametern an das System angeschlossen werden. Informationen zu den unterstützten Spezifikationen für Solarmodule finden Sie im DELTA Pro-Handbuch.

2. Wie viele DELTA Pro-Einheiten und zusätzliche Akkus können maximal an das SHM angeschlossen werden?

Es können maximal 2 DELTA Pro-Einheiten und 4 Zusatzakkus mit einer Gesamtausgangsleistung von 7.200 W und einer Energie von 21,6 kWh angeschlossen werden.

3. Können mehrere Smart-Module gleichzeitig in einem Haus verwendet werden?

Ja.

4. Kann ich manuell zwischen Netz- und Notstromversorgung wechseln?

Ja. Mithilfe der EcoFlow App.

5. Wie viele Stromkreise kann das SHM verwalten?

Maximal 10 einphasige Stromkreise.

6. Gibt es eine Schutzfunktion im SHM?

Ja. Es gibt ein relaisgestütztes Überstromschutz- und Übertemperaturschutzsystem sowohl für den Netz- als auch für den Notstrombetrieb. Zusätzlich gibt es eine Sicherung zum Fehlerschutz, allerdings nur im Notstrombetrieb.

7. Gibt es eine AFCI-Funktion, die vom SHM bereitgestellt wird?

Nein, für einen AFCI-Schutzschalter muss ein zusätzliches Zubehörteil erworben werden.

≡COFLOW

ECOFLOW

Smart Home Panel | Installatiehandleiding

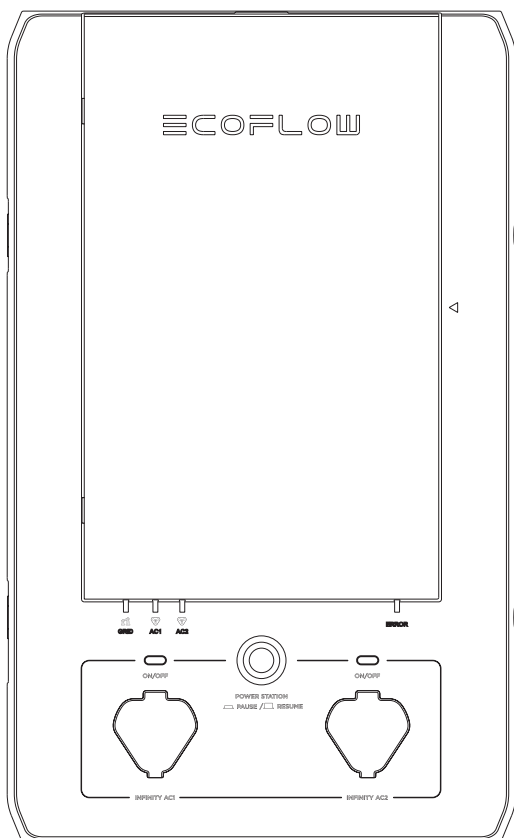

WAARSCHUWING

Het EcoFlow Smart Home Panel moet worden geïnstalleerd door een erkende elektricien. Deze moet bekend moet zijn met alle elektravoorschriften en elektrische bedradingsmethoden, en moet ervaring hebben met het werken aan elektrische systemen in woningen. Elk ongeval, schade of persoonlijk letsel veroorzaakt door een onjuiste installatie is de volledige verantwoordelijkheid van de gebruiker.

INHOUD

1. Veiligheidsinstructies	1
2. Specificaties	2
3. Productgegevens	
3.1 Externe elementen	3
3.2 Interne elementen	4
4. Inhoud van de doos	6
5. Controlelijst standaardwerkweisen installatie	7
6. Installatiestappen	
6.1 Voorbereiding	9
6.2 Installatie	
6.2.1 De relaismodule installeren	11
6.2.2 Bevestiging	13
6.2.3 Bedrading	15
7. Systeem in gebruik nemen en app instellen	18
8. Veelgestelde vragen	19

1. Veiligheidsinstructies

1. Het product moet geïnstalleerd worden door een erkende elektricien.
2. Het SHP wordt standaard ingesteld op de netmodus wanneer er geen stroom is. Uit veiligheidsoverwegingen mag u geen belastingscircuits openen of loskoppelen wanneer er sprake is van een interne storing. Schakel deze belastingscircuits uit en neem contact op met een erkende elektricien of de technische ondersteuning van EcoFlow.
3. Dit product is niet bedoeld om te worden gebruikt als stroomonderbreker. Om het product volledig spanningsloos te maken, MOET de gebruiker de upstream stroomonderbrekers openen en alle DELTA Pro's fysiek loskoppelen. Als u dit niet doet, kan dit leiden tot schokgevaar.
4. Koppel relaismodules NIET los terwijl het SHP is ingeschakeld. Het loskoppelen van de relaismodules terwijl het SHP is ingeschakeld, kan namelijk schade veroorzaken aan de relaismodules en het SHP.
5. Dit Smart Home Panel biedt zelf geen vlamboogdetectiefunctie (AFCI). AFCI- of GFCCI-bescherming is mogelijk beschikbaar met behulp van een extern AFCI-accessoire. Raadpleeg de EcoFlow-klantenservice voor AFCI- of GFCCI-oplossingen.
6. Alle upstream onderbrekers die het SHP van stroom voorzien mogen geen aardlekbeveiliging/vlamboogdetectie (GFCCI/AFCI) hebben. De GFCCI en AFCI moeten downstream van het SHP worden geplaatst met behulp van GFCCI-/AFCI-onderbrekers of -stopcontacten. Volg de plaatselijke elektravoorschriften voor AFCI- of GFCCI-installatie. Een extra accessoirepaneel ten behoeve van de installatie van AFCI-circuits is verkrijgbaar bij EcoFlow.
7. Gebruik het product niet in de buurt van een warmtebron, zoals vuur of een verwarmingsoven. Plaats geen brandbare gassen of vloeistoffen (bijv. benzine) in de buurt van het apparaat.
8. Als er een hard geluid in de relaismodule is, is er mogelijk een aardlekprobleem na het SHP. De gebruiker moet het probleem verhelpen en de relaismodule vervangen voordat het SHP voor normaal gebruik wordt gereset.
9. Gebruik het SHP niet als de kortsluitspanning (SCCR) bij de aansluiting van het elektriciteitsnet hoger is dan 10 kA.
10. Installeer of gebruik het product niet buiten of in vochtige/natte omstandigheden.
11. Installeer of gebruik het product niet bij extreme temperaturen.
12. Gebruik het product niet als het beschadigd is of lijkt te zijn.
13. Sluit de relaiskanalen niet aan op stroomonderbrekers die hoger zijn dan hun nominale stroomsterkte. Indien u dit toch doet, kunnen de relaismodules beschadigd raken.
14. Houd u aan alle plaatselijke en nationale veiligheidsvoorschriften voor installatie en gebruik.
15. Zodra er een overbelastingfout (onderbreker uitgeschakeld) optreedt, moet de bijbehorende relaismodule worden vervangen om een veilige werking in de toekomst te garanderen.
16. Dit product is uitsluitend ontworpen voor gebruik in woonhuizen.
17. Upstream stroomonderbrekers beschermen het SHP alleen in de netmodus. Gebruik alleen stroomonderbrekers met een foutstroomonderbrekingscapaciteit van 10 kA of meer, 4 ms of 5 kA, 8 ms.
18. De maximale totale stroom voor alle ingangscircuits in de netmodus is 120 A.

Het SHP MOET volledig spanningsloos worden gemaakt voordat er onderhoudswerkzaamheden worden uitgevoerd

Voer het volgende uit om het SHP uit te schakelen

1. Open alle aangesloten upstream stroomonderbrekers en zorg ervoor dat de netstroomlampjes uit zijn.
2. Koppel de DELTA Pro('s) los van het SHP en zorg ervoor dat de DELTA Pro-stroomindicatoren uitgeschakeld zijn.
3. Het alarm gaat af als het SHP onder spanning staat terwijl de voorklep is geopend. Zorg ervoor dat de eenheid spanningsloos is en dat het alarm is gestopt

GEVAAR

1. Deze apparatuur wordt gevoed door meerdere bronnen.
2. Onderhoud aan elektrische apparatuur mag uitsluitend worden uitgevoerd door bevoegd personeel.
3. Deze apparatuur is niet bedoeld om te worden gebruikt als stroomonderbreker.
4. Als de stroom uitvalt, schakelt dit product automatisch over op het laadstation.
5. Deze apparatuur en de downstream-belasting kunnen alleen spanningsloos worden gemaakt door alle upstream-stroomonderbrekers te openen en alle DELTA Pro's fysiek te ontkoppelen.

2. Specificaties

Algemene info

Gewicht	9 kg
Beschermingsklasse	I
Afmetingen	500×330×120 mm
Bevestigingstype	Wandbevestiging
Standaardconnector	EcoFlow Infinity-poort
Bescherming tegen binnendringen	IP20
Garantiebeschrijving	5 jaren
Maximaal aantal circuits beheerd	10
Nominale systeemspanning	230 V
Max. totale ingangsstroom	120 A
Kortsluitingswaarde	10 kA
Nominale stroom relaismodule	6 A, 13 A, 16 A, 20 A, 30 A
Nominale max. DELTA Pro-invoer	7200 W max. (2×3600 W)
DELTA Pro-laadvermogen	6800 W max. (2×3400 W)
Max. aangesloten batterijvermogen	21,6 kWh (6×3,6 kWh)
Bereik bedrijfs- en opslagtemperatuur	-20 °C - 45 °C
Temperatuur van behuizing	Minder dan 65 °C
Contactstroom	<3,5 mA AC (Bij één storing)

3. Productgegevens

3.1 Externe elementen

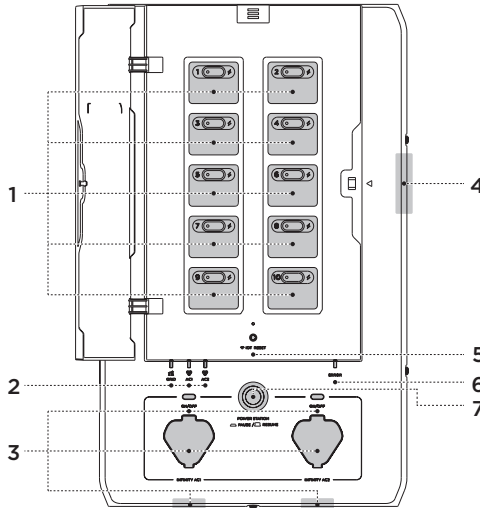

1. Printplaat belastingscircuit

Het SHP kan worden ingesteld om in totaal 10 belastingscircuits te regelen, circuits 1, 3, 5, 7, 9 aan de linkerkant en 2, 4, 6, 8, 10 aan de rechterkant. Met een knop kunnen gebruikers elk circuitrelais handmatig resetten als er sprake is van overbelasting in het circuit. Het indicatielampje op de knop wordt rood als er een storing in dat circuit optreedt.

Er gaat een bliksemschicht-indicator branden voor elk belastingscircuit als dat belastingscircuit van stroom wordt voorzien via een van de bronnen (elektriciteitsnet of laadstation).

2. GRID (Netindicator) en Infinity-poortindicator

Er zijn drie energie-lampjes op het SHP, één voor het net en twee voor de DELTA Pro's. Als een van deze indicatielampjes brandt, wordt het SHP door die bron van stroom voorzien, waardoor deze niet kan worden geopend voor onderhoud.

3. Infinity-poort en ON/OFF (aan/uitknop)

Er zijn twee Infinity-poorten op het SHP, die zich ofwel aan de onderkant van het SHP (standaard) bevinden, ofwel zijn verplaatst naar de voorzijde. Ze verbinden DELTA Pro's met het SHP via de Infinity-kabel (één voor elke DELTA Pro). Zodra het SHP en de DELTA Pro zijn aangesloten, proberen ze verbinding te maken via communicatie en kunnen de regelcircuits van het SHP van stroom worden voorzien via DC-stroom vanuit de DELTA pro. Druk op de aan/uitknop bij de Infinity-poort (met het label "AC 1" of "AC2") om DELTA Pro gereed te maken voor uitvoer.

4. Alarmsysteem paneel open

Wanneer de belastingscircuits van de DELTA Pro onder spanning staan, gaat er een alarm af als de klep van het voorpaneel wordt geopend. Om het product spanningsloos te maken, moeten alle upstream-onderbrekers worden geopend en moeten beide DELTA Pro's worden losgekoppeld.

5. IOT RESET-knop en -indicator

Met deze knop kan de Bluetooth-hotspot gedurende 5 minuten worden ingeschakeld, zodat de gebruiker verbinding kan maken.

6. ERROR (Foutindicator)

Dit indicatielampje is gewoonlijk uit als er geen storing in het SHP is. Het brandt rood als er sprake is van een storing in het product. Gebruikers kunnen naar de app gaan voor een storingsdiagnoserapport. Bij problemen kunt u contact opnemen met de klantenservice voor hulp.

7. Knop PAUSE/RESUME (Pauze/Hervatten) van laadstation

Met de pauzeknop worden de 10 belastingscircuits fysiek geïsoleerd en worden beide gekoppelde DELTA Pro's uitgesloten. Een signaal vanaf het SHP geeft de DELTA Pro's opdracht om het uitgangsvermogen te stoppen. Let op: dit is geen vervanging voor een stroomonderbreker en vervangt ook niet de procedure voor het uitschakelen van de stroomtoevoer die vereist is voor het uitvoeren van onderhoudswerkzaamheden.

OPMERKING

Dit is de enige "snelle ontkoppelingsmanier" die kan worden gebruikt om in een noodgeval alle stroom handmatig uit te schakelen. AC in en Pro in staan nog steeds onder spanning.

3.2 Interne elementen

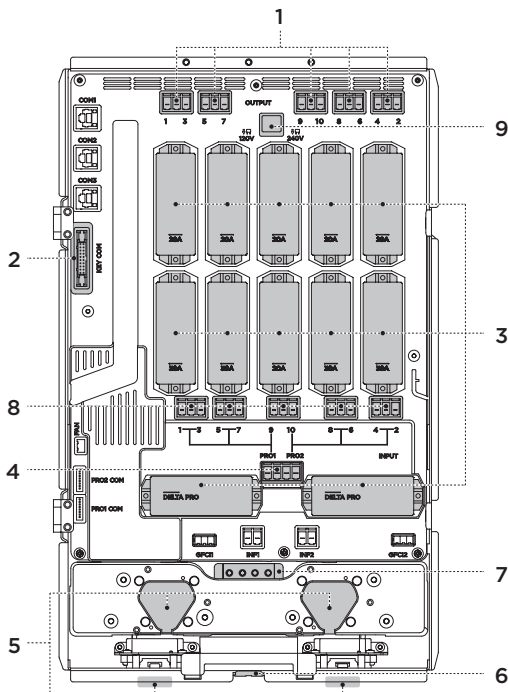

1. Uitgangsdraadconnectoren

Dit zijn de draadconnectoren voor uitgangsfasedraden die naar de belasting gaan.

2. Communicatiepoorten die zijn aangesloten op het bedieningspaneel

3. Relaismodules

De relaismodules zijn verkrijgbaar in verschillende stroomsterktes, 6 A, 13 A, 16 A, 20 A en 30 A. Deze modules bevatten twee relais voor elk circuit en een zekering voor overbelastingsbeveiliging. Elke module kan afzonderlijk worden vervangen zonder andere circuits te beïnvloeden. Schakel het SHP uit voordat u een module vervangt.

4. Draadconnectoren DELTA Pro

Dit zijn draadconnectoren voor de DELTA Pro. Voor elke DELTA Pro is één fasedraad en één nuldraad vereist. Er moet minstens één nuldraad op het hoofdpaneel worden aangesloten, zelfs als er geen DELTA Pro wordt gebruikt. Deze nuldraad wordt gebruikt als retourpad voor DELTA Pro om uw circuits van stroom te voorzien.

5. Infinity-poorten

Infinity-poorten kunnen aan de voor- of onderkant van het product worden geïnstalleerd. Gebruikers kunnen ervoor kiezen om de positie van de Infinity-poorten te veranderen. Dit kan zorgen voor beter kabelbeheer in krappe ruimtes.

6. Koelventilator

De koelventilator wordt onder extreme bedrijfsomstandigheden geactiveerd om de temperatuur aan de binnenzijde van de eenheid te verlagen.

7. Aardrail

Dit is de aardrail, die moet worden aangesloten op de aardrail in het elektrische hoofdpaneel. De behuizing van het paneel is op deze aarding aangesloten. **OPMERKING:** Houd u aan de lokale voorschriften met betrekking tot het verbinden van de nuldraad en de aarding. Deze verbinding moet worden uitgevoerd bij de eerste stroomonderbreker, namelijk het servicepaneel, NIET het SHP.

8. Ingangsdraadconnectoren

Dit zijn de draadconnectoren voor fasedraden die afkomstig zijn van de stroomonderbrekers in het hoofdpaneel.

9. Stekker van de schakelaar

Laat de stekker aangesloten op de oorspronkelijke plaats. Als deze wordt losgekoppeld, levert het laadstation dat is aangesloten op de Pro 1 namelijk alleen energie aan de circuits 1, 3, 5, 7 en 9, terwijl het laadstation dat is aangesloten op de Pro 2 alleen energie levert aan de circuits 2, 4, 6, 8 en 10.

4. Inhoud van de doos

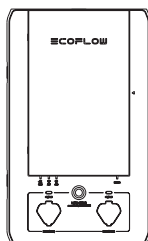

Smart Home Panel

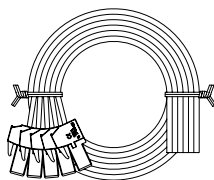

Infinity-kabel
en -draden



Een zak met accessoires

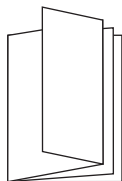

Gebruikershandleiding
voor het product

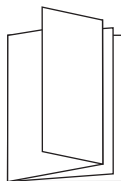

Installatiehandleiding
voor het product

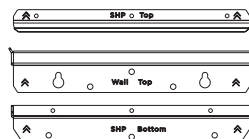

Wandmontagebeugels

OPMERKING

De AWM-draden kunnen van de kabelboomstekkers worden verwijderd en worden vervangen door een kabel van de juiste lengte en het juiste type.

5. Controlelijst standaardwerkwijzen installatie

Nr.	Controlelijst	Status
Vóór de installatie - projectinformatie		
1	Bepaal de installatielocatie. Het Smart Home Panel voldoet aan IP20 en moet daarom uit de buurt van direct zonlicht, regen, sneeuw en vocht worden geïnstalleerd.	
2	Bepaal de afstand tussen het SHP en het elektrische hoofdpaneel.	
3	Bevestig het aantal belastingen dat op het SHP moet worden aangesloten. U kunt maximaal 10 enkelpolige belastingscircuits aansluiten.	
4	Bepaal of de upstream stroomonderbrekers van de geselecteerde belastingen AFCI- of GFCI-beveiliging vereisen. Dit kan worden gedaan met een inspectie ter plaatse of aan de hand van een foto of video van het paneel van de eindgebruiker.	
5	Bepaal en verzamel de benodigde materialen. Het SHP ondersteunt een buis van maximaal 1 1/2 inch (3,81 cm) via vijf uitsparingen. Houd rekening met de noodzakelijke aanpassingsfactoren (voor het aantal geleiders) en zorg dat de stroomsterkte van de draad correct is. Voor langere afstanden wordt het aanbevolen om afzonderlijke leidingen te gebruiken voor de ingangs- en uitgangsdraden. Voor AFCI- en GFCI-onderbrekers is een extra standaard overbelastingsonderbreker vereist. Bij circuits waarvoor AFCI-bescherming is vereist, is een metalen leiding of buis vanaf het hoofdpaneel naar het SHP vereist. Een externe AFCI-behuizing (verkrijgbaar bij EcoFlow) voor AFCI-onderbrekers is ook downstream van het SHP vereist.	
Tijdens de installatie - stroomonderbreker en relaismodule		
1	De stroomwaarde van de relaismodule moet overeenkomen met de upstream stroomonderbreker. Als dit niet het geval is, kan de overbelastingsbeveiliging defect raken.	
2	De stroomsterkte van de gebruikte bedrading moet overeenkomen met de stroomkring. Als u een te kleine kabel gebruikt, kan dit oververhitting en zelfs brand veroorzaken.	
3	Alle upstream onderbrekers mogen geen aardlekbeveiliging/vlamboogdetectie (GFCI/AFCI) hebben. Alle AFCI/GFCI-onderbrekers moeten downstream van het SHP worden geplaatst met behulp van een optionele accessoirebox.	
Tijdens de installatie - bedrading		
1	Elke AC-ingang van het belastingscircuit moet worden aangesloten op de fasedraad.	
2	Installeer de relaismodules op de bijbehorende plaatsen en zet ze vast door de schroeven vast te draaien. Als u dit niet doet, kan de relaismodule losraken, waardoor er een fout optreedt en het laadkanaal wordt losgekoppeld. Er kan dan oververhitting en brand optreden.	

Tijdens de installatie - de bedrading controleren

1	Meet met een multimeter in de continuïteitsstand of de fasedraad in elk SHP-kanaal niet is kortgesloten naar nul.	
2	Meet met een multimeter in de continuïteitsstand of de fasedraad in elk SHP-kanaal niet is kortgesloten naar de aarding.	

Inbedrijfstelling

1	Zorg ervoor dat de laadstations zijn ingeschakeld en dat de stopknop is uitgeschakeld (omhoog).	
2	Sluit de upstream onderbreker van de DELTA Pro en start de voeding van het DELTA Pro AC-ingangskanaal. Het netlampje (wit) gaat branden als er geen storing is.	
3	Schakel één voor één de stroomonderbrekers van elke aftakking weer in en controleer de status van het lampje van elk kanaal en de voedingsindicator. De lampjes blijven wit.	
4	Als u dit nog niet hebt gedaan, downloadt u de EcoFlow-app via Google Play of de App Store en maakt u een EcoFlow-account aan. Open de app op uw mobiele apparaat, meld u aan bij de app en voeg het Smart Home Panel toe aan uw apparaatgroep. Gebruikers die de app voor het eerst gebruiken, worden door een inbedrijfstellingsproces geleid om het SHP in te stellen.	
5	Werk de firmware van het Smart Home Panel bij naar de nieuwste versie en controleer vervolgens of er fouten in de app worden gemeld.	
6	Volg de instructies in de app om de bedrading van het apparaat te testen. Als het testen van de bedrading van het apparaat mislukt, corrigeert u de bedrading aan de hand van de aanwijzingen in de app en voert u de bedradingstest opnieuw uit.	
7	Schakel de DELTA Pro in en werk de firmware bij naar de nieuwste versie.	
8	Verbind de DELTA Pro met het Smart Home Panel met behulp van de Infinity-kabel. Voor gesplitste fase zijn twee DELTA Pro's en twee Infinity-kabels nodig. Schakel de hoofdschakelaar van de DELTA Pro in en druk vervolgens op de aan/uit-knop (AC-knop, bij de Infinity-poort) op het SHP om elke DELTA Pro in te schakelen.	
9	Schakel via de app voor elk kanaal de stroomvoorziening over van het elektriciteitsnet naar het laadstation. Controleer of de overschakeling is geslaagd en of er geen fouten worden gemeld in de app. Volg de instructies in de app om eventuele fouten te verhelpen.	
10	Stel het opladen van DELTA Pro in op de app (als opladen via AC-stroom gewenst is), controleer of de DELTA Pro is opgeladen en of er geen fouten worden gemeld in de app. Volg de instructies in de app om eventuele fouten te verhelpen.	

6. Installatiestappen

6.1 Voorbereiding

Benodigde gereedschappen en items voor de installatie:

Benodigd gereedschap:

1. Waterpas
2. Kruiskopschroevendraaier, Torx-schroevendraaier T20 en 7 mm-dopschroevendraaier
3. Tang
4. Draadschaar
5. Lasdoppen
6. Boor
7. Buis (bijv. 1 1/4 inch (3,18 cm) en 1 inch (2,54 cm)), voorbedrade buis
8. Kabelbinder
9. Meetlint
10. Multimeter
11. Spanningsdetector
12. Koop een nieuwe tweepolige 30 A-stroomonderbreker of twee eenpolige 30 A-stroomonderbrekers. (Opmerking: deze onderbrekers moeten mogelijk worden gekoppeld volgens de voorschriften.)

WAARSCHUWING

Bij de installatie van dit product krijgt u te maken met hoogspanning. Huur een gekwalificeerde elektricien in om de installatie uit te voeren.

Voorbeeld van belastingsberekening

Het totale DELTA Pro-wattage (3600 W voor één Pro of 7200 W voor twee Pro's) moet groter zijn dan het totale continue wattage van alle belastingen met back-up plus het grootste startwattage.

Circuit	Naam	Wattage	Circuit	Naam	Wattage
1	Koelkast	700 W in bedrijf	2	Slaapkamer- verlichting	500 W
		2000 W opstarten			0 W
3	Keuken- verlichting	200 W	4	Woonkamer- verlichting	400 W
		0 W			0 W
5	Stopcontact keuken	1400 W	6	Badkamer- verlichting	300 W
		1000 W			0 W
7	Stopcontact slaapkamer	800 W	8	Woonkamer- verlichting	1200 W
		0 W			0 W
9	Stopcontact dompelpomp	700 W	10	Oven	700 W
		1000 W			1000 W

Totale bedrijfsbelasting	6900 W
Grootste geschatte gelijktijdige bedrijfsbelasting (GGGBB)	2300 W
Grootste startwattage (GSW)	2000 W
Minimaal benodigde noodvoeding = GGGBB + GSW	4300 W (twee DELTA Pro's)

OPMERKING

Inductieve belastingen zoals airconditioners, wasdrogers of pompen hebben een hoge inschakelstroom bij het starten. Hierdoor kunnen de relaismodules door overbelasting worden uitgeschakeld. Zorg ervoor dat het circuit geschikt is voor de beoogde belasting.

Als u hebt vastgesteld voor welke belastingscircuits u back-up wilt, vult u de onderstaande tabel in. De nummerindeling is hetzelfde als die van uw SHP.

Circuit	Oorspronkelijke fase	Naam	Circuit	Oorspronkelijke fase	Naam
1	1		2	1	
	2			2	
3	1		4	1	
	2			2	
5	1		6	1	
	2			2	
7	1		8	1	
	2			2	
9	1		10	1	
	2			2	

6.2 Installatie

Maak het systeem spanningsloos: Wanneer u klaar bent om met de installatiewerkzaamheden te beginnen, schakelt u de hoofdstroomonderbreker uit en de stroomonderbreker van elke aftakking die u wilt aansluiten. Zorg ervoor dat de DELTA Pro's niet op het SHP zijn aangesloten.

6.2.1 De relaismodule installeren

De relaismodules worden afzonderlijk van het hoofdapparaat verzonden. Deze modules omvatten twee schakelrelais en een zekering. De zekering is uitsluitend bedoeld voor de beveiliging van het belastingscircuit in de noodmodus en moet daarom overeenkomen met de stroomwaarde van de stroomonderbreker upstream van dat belastingscircuit. Er zijn drie standaardsterktes voor de modules: 6 A, 13 A, 16 A, 20 A, 30 A. Gebruikers moeten deze modules installeren op de positie die overeenkomt met de belastingscircuits waarvoor ze deze willen gebruiken, volgens het onderstaande schema. Het onderstaande schema toont de positie van de module die overeenkomt met het circuitnummer.

Er zijn 10 montageplaatsen voor modules in het SHP, zoals hieronder weergegeven. 4 van de 10 kanalen (kanaal 1-4) hebben een maximale stroomwaarde van 30 A, de overige hebben een maximale stroomwaarde van 20 A. Er mag geen belastingscircuit worden aangesloten dat groter is dan de maximale stroomwaarde voor een kanaal. Als de module op zijn plaats is gezet, zet u de module vast met twee schroeven.

Het is eenvoudiger als de uitsparingen worden verwijderd voordat het SHP aan de muur wordt bevestigd.

OPMERKING

De werkelijke continue stroomwaarde van elke relaismodule is 80% van de modulewaarde. Bij de relaismodule van 20 A is de continue stroomwaarde bijvoorbeeld $20 \text{ A} \times 0,8 = 16 \text{ A}$.

Positie van de relaismodule

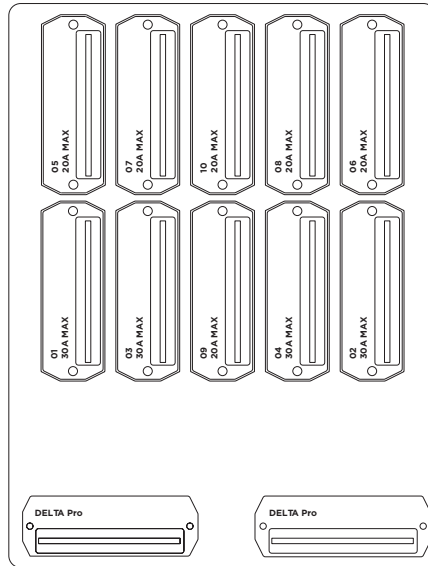

De relaismodule installeren

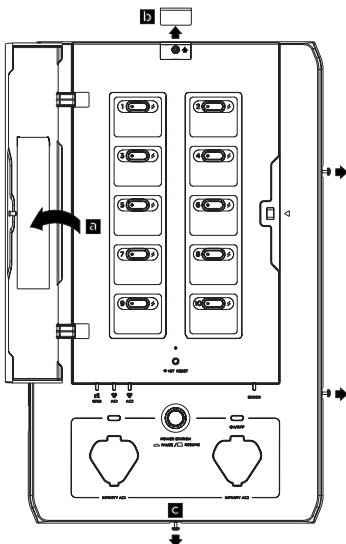

1. (a) Open het paneeldekseel met de T20-schroevendraaier.
(b) Schuif de schroefklep aan de bovenkant eraf.
(c) Maak de vier schroeven één voor één los.

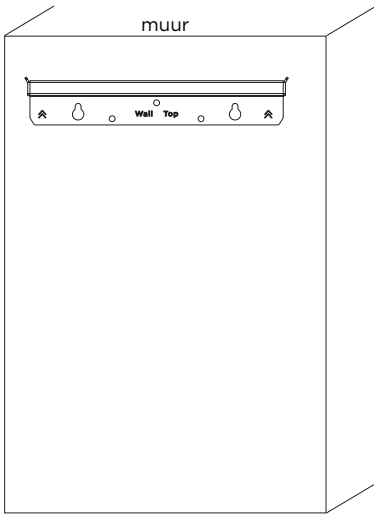

2

Bevestig de bovenste montagebeugel langs de bovenrand van de marking op de muur. Controleer ook de lengte van de flexibele buis.

3

Hang het SHP aan de wandsteen.
Bevestig de onderste montagebeugel aan de muur.

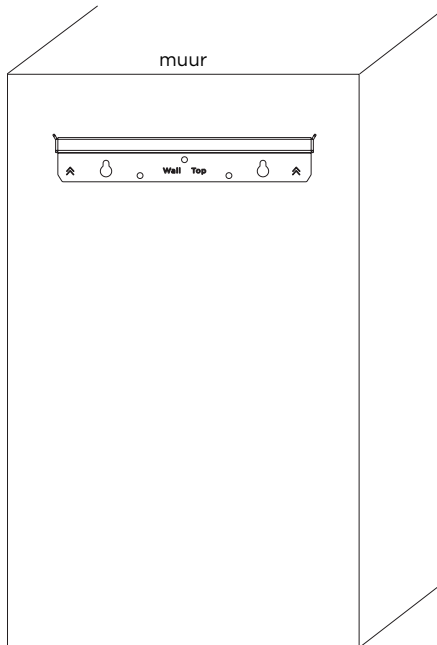
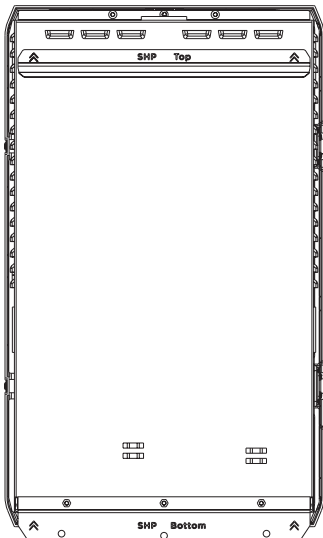

Bedrading in het elektrische paneel

1. Schakel de hoofdonderbreker uit en de 10 stroomonderbrekers van de aftakkingen die u in het hoofdpaneel wilt aansluiten, en controleer met een spanningsdetector of voltmeter of het systeem volledig spanningsloos is.
2. Verwijder de voorklep van het hoofdpaneel. Houd er rekening mee dat de netzijde van het hoofdpaneel (upstream van de hoofdonderbreker) nog steeds onder spanning staat.
3. Verwijder de uitdrukbare uitsparingen die u wilt gebruiken op het SHP en het elektrische hoofdpaneel.
4. Bevestig de bovenste en onderste buis aan het SHP en het elektrische hoofdpaneel.
5. Trek alle draden (ingang, uitgang, nul en aarding) van het SHP naar het elektrische hoofdpaneel.
6. Sluit de twee nuldraden en de aarddraad aan op respectievelijk de aardnulrail en de aardrail. Snijd ze op de juiste lengte voordat u ze aansluit.
7. Verwijder de fasedraad uit de stroomonderbreker. Sluit elke belastingsfasedraad aan op de bijbehorende uitgangsdraad van het SHP met een lasdop (de uitgangsdraad met het label '1 out' is bijvoorbeeld de uitgang voor kanaal 1). Zorg ervoor dat de draad op het juiste nummer is aangesloten, zoals gepland.
8. Sluit de ingangsdraad met hetzelfde nummer (als u bijvoorbeeld '1 out' hebt gebruikt, moet u nu de rode draad met '1 in' erop zoeken) op de geplande stroomonderbreker aan. Zorg ervoor dat u de draden op de juiste lengte afsnijdt voordat u ze aansluit.
9. Herhaal stap 7 en 8 voor alle 10 belastingscircuits.
10. Elk laadcircuit voor DELTA Pro moet worden gevoed door één enkele 30 A-onderbreker van het hoofdpaneel om de functie voor snel laden mogelijk te maken. Als u deze niet heeft, moet u stroomonderbrekers van 30 A aanschaffen en installeren. De draden die overeenkomen met de PRO-oplaaddraden zijn gelabeld met 'PRO1 in' en 'PRO2 in'. Als u de 30A-onderbreker niet gebruikt, moet u de juiste stroomwaarde later in de app invoeren om te voorkomen dat de stroomonderbreker doorslaat door de laadstroom. Het wordt aanbevolen beide laadonderbrekers vast te zetten of een tweepolige schakelaar te gebruiken. Hierdoor wordt het veiliger om het SHP spanningsloos te maken voor toekomstig onderhoud.

Installatiestappen

1. Leid een kabel van de aardrail van het elektrische hoofdpaneel naar de aardrail in het SHP. Installeer twee enkelpolige of één tweepolige 30A-stroomonderbreker(s) op het elektrische hoofdpaneel en sluit Pro 1- en Pro 2-modules aan op het SHP met een 10AWG-kabel voor AC-laden en overbelastingsbeveiliging voor de Delta Pro('s).

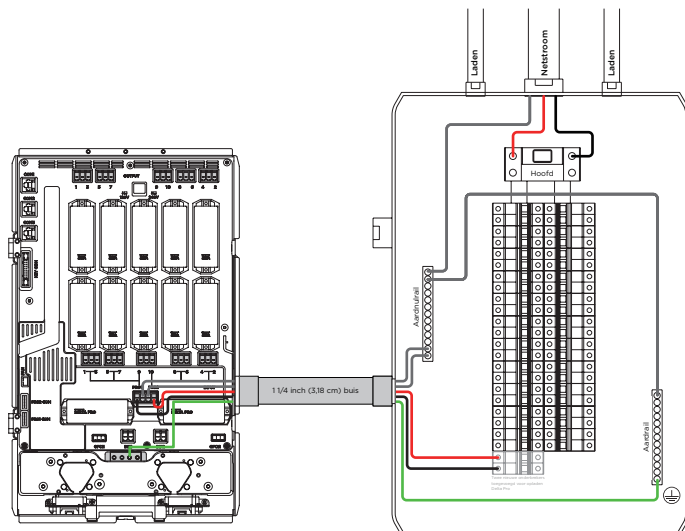

2. Sluit de ingangsdraden van het SHP aan op de bijbehorende onderbrekers van het elektrische hoofdpaneel en de uitgangsdraden op de belastingspoort van het elektrische hoofdpaneel.

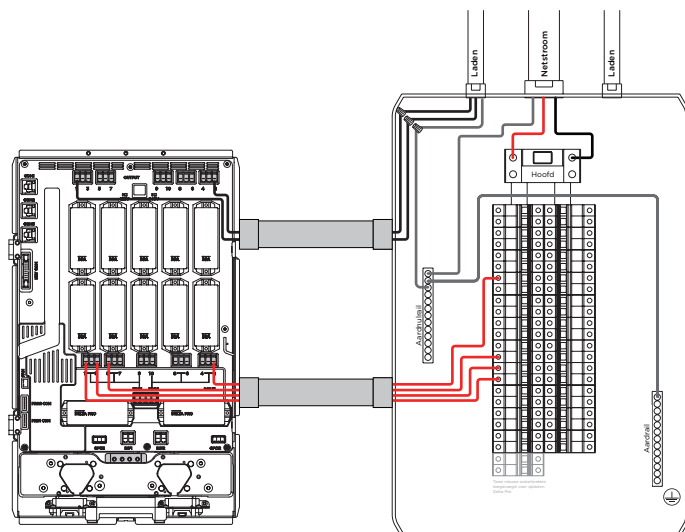

7. Systeem in gebruik nemen en app instellen

Nadat u alle draden dienovereenkomstig hebt aangesloten, ruimt u alle draden op en bindt u ze vast met een kabelbinder. Sluit het voorpaneel en draai de schroeven vast om de deur vast te zetten. Label de circuitnamen overeenkomstig op het SHP.

1. Download de EcoFlow-app uit de App Store, Google Play Store of op de officiële EcoFlow-website. Stel het account in en meld u aan.
2. Sluit een DELTA Pro aan op het SHP zonder op de inschakelknop te drukken.
3. Druk op de IoT-knop om de Bluetooth-verbinding in te schakelen. Wanneer het indicatielampje knippert, is het apparaat klaar om te worden gekoppeld met de EcoFlow-app.
4. Open de EcoFlow-app en voeg het apparaat toe via het pictogram '+' rechtsboven. Zoek het SHP en klik op het pictogram om te koppelen. Na de verbinding via Bluetooth wordt u gevraagd om de WiFi te kiezen en het WiFi-wachtwoord in te voeren om de instelling van de internetverbinding af te ronden.
5. Gebruikers die de app voor het eerst gebruiken, worden door een inbedrijfstellingsproces geleid om het SHP in te stellen. Volg gewoon de stappen om het proces te voltooien. Wanneer u het inbedrijfstellingsproces in de app hebt doorlopen, bent u klaar om de voeding van het SHP te activeren.
6. Nadat u de bedrading van het apparaat hebt getest, drukt u op de inschakelknop (bij de Infinity-poort) voor de aangesloten DELTA Pro. De stroomindicator moet groen gaan branden. Let op abnormale signalen en storingsmeldingen.
7. Als er geen tekenen van storing zijn, zet u de hoofdonderbreker weer aan en zet u vervolgens één voor één de stroomonderbrekers van elke aftakking weer aan, terwijl u let op eventuele storingsaanwijzingen.
 - a. Als bij het testen van de bedrading van het apparaat een fout wordt gemeld of als er een fout is opgetreden, lost u het probleem op door het bericht te volgen dat wordt weergegeven in de app, of neemt u contact op met onze klantenservice via het Helpcentrum in de app. U kunt uw SHP alleen laten zolang er geen aanwijzingen zijn voor elektrische of andere soorten storingen. De standaardmodus voor het SHP is netstroom, dus dit heeft geen invloed op uw energiegebruik.
 - b. Als er geen tekenen van fouten zijn, gefeliciteerd! U kunt aan de slag!

WAARSCHUWING

Het SHP wordt standaard ingesteld op de netmodus wanneer er geen stroom is. Dit betekent dat de belasting automatisch wordt aangesloten op het elektriciteitsnet wanneer het SHP geen stroom krijgt of wanneer het SHP voor de eerste keer wordt gestart. Zorg ervoor dat het inschakelen van belastingscircuits geen personen in gevaar brengt of materiële schade veroorzaakt voordat u de hoofdonderbreker sluit.

APP

Bedien en bewaak draagbare EcoFlow-laadstations en het SHP op afstand met de EcoFlow-app.

Download de app op: <https://download.ecoflow.com/app>



Privacybeleid

Door gebruik te maken van producten, apps en services van EcoFlow, gaat u akkoord met de gebruiksvoorwaarden en het privacybeleid van EcoFlow, dat u kunt openen via het gedeelte 'Info' van de pagina 'Gebruiker' in de EcoFlow-app of op de officiële EcoFlow-website via <https://ecoflow.com/pages/terms-of-use> en <https://ecoflow.com/pages/privacy-policy>.

8. Veelgestelde vragen

1. Kan het SHP worden aangesloten op een zonnepaneelsysteem op het dak, en zo ja, hoe?

Bij een DC-gekoppeld zonnepaneelsysteem kunnen momenteel alleen draagbare zonnepanelen met de juiste uitvoerparameters op het systeem worden aangesloten. Zie de DELTA Pro-handleiding voor specificaties van ondersteunde zonnepanelen.

2. Wat is het maximale aantal DELTA Pro's en extra batterijen dat kan worden aangesloten op het SHP?

Er kunnen maximaal 2 DELTA Pro's en 4 extra batterijen worden aangesloten, met een totaal uitgangsvermogen van 7200 W en 21,6 kWh energie.

3. Kunnen meerdere smart panels tegelijkertijd in één huis worden gebruikt?

Ja.

4. Kan ik handmatig schakelen tussen net- en noodvoeding?

Ja. Via de EcoFlow-app.

5. Hoeveel circuits kan het SHP beheren?

Maximaal 10 enkelfasige circuits.

6. Is er een beveiligingsfunctie in het SHP?

Ja. Er is een op relais gebaseerd beveiligingssysteem voor overstroom en te hoge temperatuur in zowel de net- als de noodmodus. Er is ook een zekering voor storingsbeveiliging in de noodmodus.

7. Heeft het SHP een AFCI-functie?

Nee, er moet een extra accessoire worden aangeschaft om een AFCI-onderbreker te kunnen plaatsen

≡COFLOW

ECOFLOW

Panneau Smart Home | Manuel d'installation

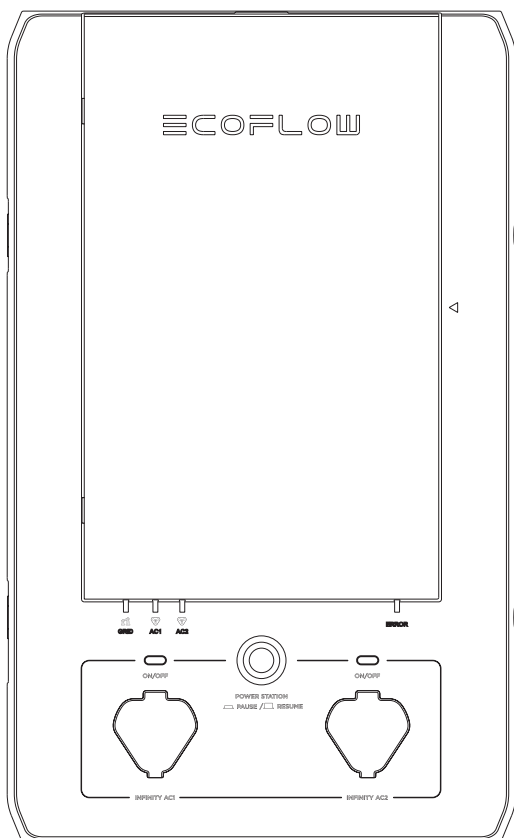

AVERTISSEMENT

Le panneau Smart Home d'EcoFlow doit être installé par un électricien professionnel, maîtrisant parfaitement tous les codes d'électricité, les normes en matière de protection incendie, les pratiques de câblage électrique et la manipulation de systèmes électriques domestiques. Seul l'utilisateur sera tenu pour responsable en cas d'accident, de dommage ou de blessure corporelle résultant d'une mauvaise installation.

TABLE DES MATIÈRES

1. Instructions de sécurité	1
2. Spécifications	2
3. Informations sur le produit	
3.1 Caractéristiques externes	3
3.2 Caractéristiques internes	4
4. Contenu de la boîte	6
5. Liste de contrôle des PON d'installation	7
6. Étapes d'installation	
6.1 Préparation	9
6.2 Installation	
6.2.1 Installation du module de relais	11
6.2.2 Montage	13
6.2.3 Câblage	15
7. Mise en service du système et configuration de l'application	18
8. FAQ	19

1. Instructions de sécurité

1. Le produit doit être installé par un électricien agréé.
2. Le SHP passe par défaut en mode réseau en l'absence d'alimentation électrique. Pour des raisons de sécurité, n'accédez pas ou ne débranchez pas de circuits de charge en cas de défaut interne. Mettez ces charges hors tension et contactez un électricien professionnel ou le support technique Ecoflow.
3. Cet appareil n'est pas destiné à être utilisé comme dispositif de sectionnement de branchement. Pour mettre complètement l'appareil hors tension, l'utilisateur DOIT ouvrir les disjoncteurs en amont et débrancher physiquement tous les DELTA Pro. Le non-respect de cette consigne peut entraîner un risque d'électrocution.
4. NE débranchez PAS les modules de relais lorsque le SHP est sous tension, car le débranchement du module de relais lorsque le SHP est sous tension peut endommager les modules de relais et le SHP.
5. Le panneau Smart Home en lui-même ne comporte pas de fonction DCAA (disjoncteur combiné anti-arc). Une protection DCAA ou DDFT peut être disponible avec un accessoire DCAA externe. Consultez le support Ecoflow pour les solutions DCAA ou DDFT.
6. Tous les disjoncteurs en amont alimentant le SHP ne doivent pas avoir de DDFT/DCAA. La protection DDFT et DCAA doit être située en aval du SHP avec des prises ou des disjoncteurs DDFT/DCAA. Suivez les codes électriques locaux pour l'installation DCAA ou DDFT. Un panneau d'accessoires supplémentaire pour faciliter l'installation des circuits DCAA peut être disponible auprès d'Ecoflow.
7. N'utilisez pas l'appareil à proximité d'une source de chaleur, telle que du feu ou un générateur de chaleur. Ne placez pas de gaz ou de liquides inflammables (par ex. de l'essence) à proximité de l'appareil.
8. Si le module de relais émet un bruit fort, il se peut qu'il y ait un défaut à la masse en aval du SHP. L'utilisateur doit corriger le défaut et remplacer le module de relais avant de réinitialiser le SHP pour une utilisation normale.
9. N'utilisez pas le SHP si le courant de court-circuit nominal à l'entrée de votre dispositif électrique est supérieur à 10 kA.
10. N'installez pas et n'utilisez pas l'appareil à l'extérieur ou dans un environnement humide/mouillé.
11. N'installez pas et n'utilisez pas l'appareil à des températures extrêmes.
12. N'utilisez pas l'appareil s'il est endommagé ou semble l'être.
13. Ne connectez pas les canaux de relais à des disjoncteurs dont le courant nominal est supérieur à celui des canaux. Cela pourrait endommager les modules de relais.
14. Respectez toutes les réglementations locales et nationales en matière de sécurité pour l'installation et l'utilisation.
15. Lorsqu'un défaut de surintensité (disjoncteur déclenché) se produit, le module de relais correspondant doit être remplacé pour garantir un fonctionnement sûr à l'avenir.
16. Cet appareil a été conçu pour un usage domestique uniquement.
17. Les disjoncteurs en amont protègent le SHP uniquement en mode réseau. Utilisez uniquement des disjoncteurs dont la capacité de coupure en cas de courant par défaut est de 10 kA, ou supérieure, 4 ms ou 5 kA, 8 ms.
18. Le courant total maximal pour l'ensemble des circuits d'entrée en mode réseau est de 120 A.

Le SHP DOIT être complètement mis hors tension avant toute opération d'entretien.

Suivez les étapes suivantes pour mettre le SHP hors tension :

1. Ouvrez tous les disjoncteurs connectés en amont et assurez-vous que les voyants d'alimentation réseau sont éteints.
2. Déconnectez les DELTA Pro du SHP et assurez-vous que les voyants d'alimentation des DELTA Pro sont éteints.
3. L'alarme retentit si le SHP est alimenté alors que le capot avant est ouvert. Assurez-vous que l'unité est hors tension et que l'alarme s'est arrêtée

⚠ DANGER

1. Plusieurs sources alimentent cet équipement.
2. L'entretien de l'équipement électrique doit être effectué uniquement par du personnel autorisé.
3. Cet équipement n'est pas destiné à être utilisé comme dispositif de sectionnement de branchement.
4. En cas de coupure de courant, cet appareil repasse automatiquement sur la station électrique.
5. Cet équipement et la charge en aval ne peuvent être mis hors tension qu'en ouvrant tous les disjoncteurs en amont et en débranchant physiquement tous les DELTA Pro.

2. Spécifications

Informations générales

Poids	9 kg
Classe de protection	I
Dimensions	500×330×120 mm
Type de montage	Fixation murale
Connecteur standard	Port EcoFlow Infinity
Indice de protection	IP20
Description de la garantie	5 ans
Nombre maximal de circuits contrôlés	10
Tension nominale du système	220 V/240 V
Courant d'entrée total max.	120 A
Tenue au court-circuit	10 kA
Courant nominal du module de relais	6 A, 13 A, 16 A, 20 A, 30 A
Entrée nominale maximale du DELTA Pro	7 200 W max. (2 x 3 600 W)
Puissance de charge du DELTA Pro	6 800W max. (2 x 3 400W)
Énergie maximale de la batterie branchée	21,6 kWh (6 x 3,6 kWh)
Plage de températures de fonctionnement et de stockage	-20 °C à 45 °C
Température du boîtier	Moins de 65 °C
Courant de contact	< 3,5 mA CA (pour un seul défaut)

3. Informations sur le produit

3.1 Caractéristiques externes

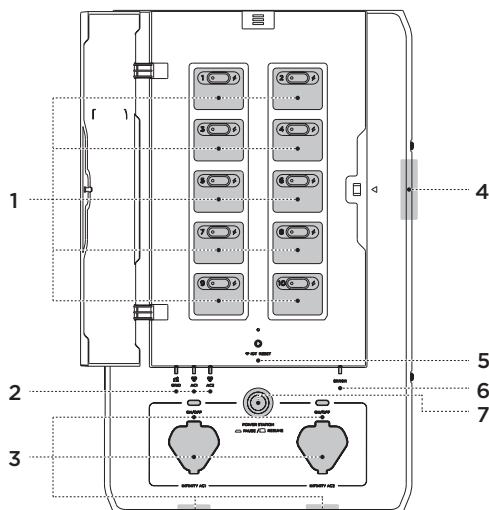

1. Carte de commande du circuit de charge

Le SHP peut être configuré de sorte à contrôler 10 circuits de charge au total ; les circuits 1, 3, 5, 7 et 9 à gauche et les circuits 2, 4, 6, 8 et 10 à droite. Un bouton permet aux utilisateurs de réinitialiser manuellement chaque relais de circuit en cas de surintensité sur le circuit. Un indicateur sur le bouton est également doté d'un voyant, qui devient rouge en cas de défaut au niveau de ce circuit. Un indicateur éclair pour chaque circuit de charge s'allume si ce circuit de charge est alimenté par l'une des sources (réseau ou station électrique).

2. Voyant du réseau et voyant du port Infinity

Le SHP compte trois voyants de mise sous tension : un pour le réseau et deux pour les DELTA Pro. Si l'un de ces voyants est allumé, cela signifie que le SHP est alimenté par la source correspondante et que par conséquent, il ne peut être ouvert pour l'entretien.

3. Port Infinity et bouton Enable (Activer)

Le SHP compte deux ports Infinity, soit en bas du SHP (par défaut), soit transféré à l'avant. Ils connectent les DELTA Pro au SHP via le câble Infinity (un pour chaque DELTA Pro). Une fois connectés, le SHP et le DELTA Pro essaient d'établir une connexion pour communiquer et les circuits de commande de SHP peuvent être alimentés par le courant CC du DELTA Pro. Appuyez sur le bouton d'activation situé près du port Infinity (étiqueté « AC 1 » ou « AC 2 ») pour préparer le DELTA Pro à la sortie.

4. Système d'alarme d'ouverture du panneau

Lorsque les circuits de charge du DELTA Pro sont sous tension, une alarme retentit si le panneau avant est ouvert. Pour mettre l'appareil hors tension, tous les disjoncteurs en amont doivent être ouverts et les deux DELTA Pro doivent être débranchés.

5. Bouton et voyant IOT Reset (Réinitialisation IdO)

Ce bouton peut être utilisé pour activer le point d'accès Bluetooth pendant 5 minutes afin que l'utilisateur puisse se connecter.

6. Voyant d'erreur

En général, ce voyant est éteint si aucun défaut n'est détecté à l'intérieur du SHP. Il devient rouge en cas de défaut sur l'appareil. Les utilisateurs peuvent accéder à l'application pour obtenir un rapport de diagnostic de défaut. En cas de problème, veuillez contacter l'assistance clientèle pour obtenir de l'aide.

7. Bouton Pause/Resume (Pause/Reprise) de la station électrique

Le bouton Pause isole physiquement les 10 circuits de charge et verrouille les deux DELTA Pro connectés. Un signal de SHP indique alors aux DELTA Pro de couper la puissance de sortie. Veuillez noter que cela ne remplace pas le dispositif de débranchement, ni la procédure de mise hors tension requise avant l'entretien.

REMARQUE

Il s'agit du seul « débranchement rapide » pouvant être utilisé pour couper manuellement toute l'alimentation en cas d'urgence. Le courant CA et Pro sont toujours sous tension.

3.2 Caractéristiques internes

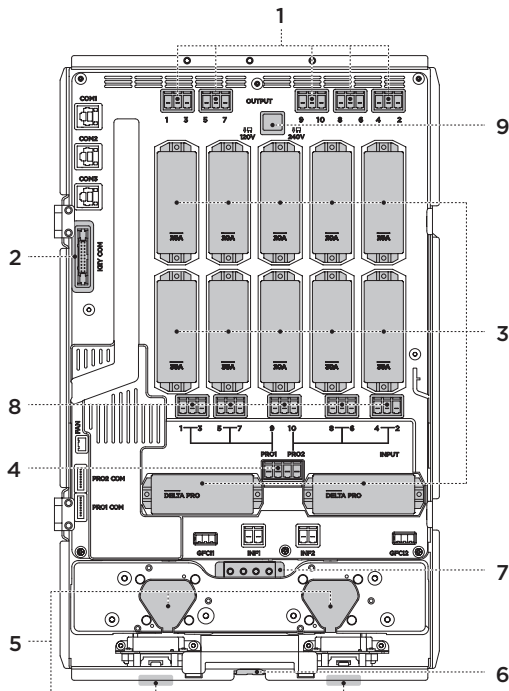

1. Connecteurs de fils de sortie

Il s'agit des connecteurs de fils de sortie chargés allant vers la charge.

2. Ports de communication connectés au tableau principal

3. Modules de relais

Il existe différentes intensités nominales pour les modules de relais, 6 A, 13 A, 16 A, 20 A et 30 A. Ces modules contiennent deux relais pour chaque circuit, ainsi qu'un fusible de protection contre les surintensités. Chaque module peut être remplacé individuellement sans affecter les autres circuits. Mettez le SHP hors tension avant de remplacer un module.

4. Connecteurs de fils DELTA Pro

Il s'agit des connecteurs de fils pour le DELTA Pro. Pour que chaque DELTA Pro fonctionne, un fil chargé et un fil neutre sont nécessaires. Au moins un fil neutre doit être branché au tableau principal, même si aucun DELTA Pro n'est utilisé. Ce neutre est utilisé comme chemin de retour pour que DELTA Pro alimente vos circuits.

5. Ports Infinity

Les ports Infinity peuvent être installés à l'avant ou en bas du produit. Chaque utilisateur est à même de changer la position des ports Infinity. Cela peut améliorer la gestion des câbles dans les espaces restreints.

6. Ventilateur de refroidissement

Le ventilateur de refroidissement s'active en cas de conditions de fonctionnement extrêmes afin de réduire la température ambiante à l'intérieur du boîtier.

7. Barre omnibus de mise à la masse

Cette barre omnibus de mise à la masse doit être connectée à celle du tableau électrique principal. La plaque du tableau est connectée à cette masse. REMARQUE : Veuillez respecter les exigences du code local en ce qui concerne la liaison de mise à la terre et le neutre. La liaison doit être effectuée au premier moyen de déconnexion, c'est-à-dire au panneau d'entretien, ET NON au SHP.

8. Connecteurs de fils d'entrée

Il s'agit des connecteurs de fils chargés provenant des disjoncteurs dans votre panneau principal.

9. Connecteur de commutation

Veuillez garder le connecteur branché à son emplacement d'origine, sinon, si le connecteur est débranché, la station électrique connectée au Pro 1 ne fournira de l'énergie qu'aux circuits 1, 3, 5, 7 et 9, alors que la station électrique connectée à Pro 2 ne fournira de l'énergie qu'aux circuits 2, 4, 6, 8, 10.

4. Contenu de la boîte

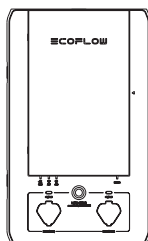

Panneau Smart Home

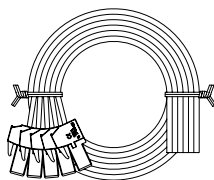

Câble Infinity et fils



Sac d'accessoires

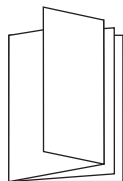

Manuel d'utilisation
du produit

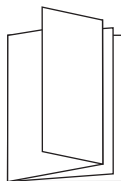

Manuel d'installation
du produit

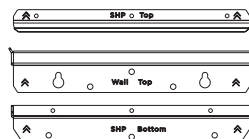

Supports de fixation
murale

REMARQUE

Les fils AWM peuvent être retirés des prises de faisceau et remplacés par un câble de longueur et de type appropriés.

5. Liste de contrôle des PON d'installation

N°	Liste de contrôle	État
Avant l'installation - Informations générales		
1	Déterminez l'emplacement d'installation. Le panneau Smart Home est classé IP20. Il doit donc être installé à l'abri de la lumière directe du soleil, de la pluie, de la neige et de l'humidité.	
2	Déterminez la distance entre le SHP et le tableau électrique principal.	
3	Confirmez le nombre de charges à connecter au SHP. Vous pouvez connecter jusqu'à 10 circuits de charge unipolaires.	
4	Déterminez si les disjoncteurs en amont des charges sélectionnées nécessitent une protection DCAA ou DDFT. Pour ce faire, l'utilisateur final peut procéder à une inspection sur site, à une photo ou à une vidéo du panneau.	
5	Déterminez et rassemblez le matériel requis. SHP peut prendre en charge un tube de 38,1 mm via cinq alvéoles défonçables. Assurez-vous que les facteurs de réglage nécessaires (pour le nombre de conducteurs) sont pris en compte et que le courant admissible du câble est correctement dimensionné. Pour les passages plus longs, il est recommandé d'utiliser des tubes séparés pour les fils d'entrée et de sortie. Pour les disjoncteurs DDFT et DCAA, un disjoncteur de déclenchement par surintensité standard supplémentaire est nécessaire. Pour les circuits nécessitant une protection DDFT, un tube métallique ou un fouet vers le SHP depuis le panneau principal est nécessaire. Un boîtier DDFT externe (disponible auprès d'EcoFlow) pour héberger les disjoncteurs DDFT est également nécessaire en aval du SHP.	
Pendant l'installation - Disjoncteur et module de relais		
1	L'intensité nominale du module de relais doit correspondre au disjoncteur en amont. Le non-respect de cette consigne peut entraîner l'échec de la protection contre les surintensités.	
2	L'intensité nominale du câblage utilisé doit correspondre au courant du circuit. L'utilisation d'un câble sous-dimensionné peut provoquer une surchauffe, voire même un incendie.	
3	Tous les disjoncteurs en amont ne doivent pas avoir de DDFT/DCAA. Tous les disjoncteurs DDFT et DCAA doivent être déplacés en aval du SHP à l'aide d'une boîte d'accessoires en option.	
Pendant l'installation - Câblage		
1	Chaque entrée CA du circuit de charge doit être connectée au fil chargé.	
2	Installez les modules de relais aux emplacements correspondants et fixez-les en serrant les vis. Dans le cas contraire, le module de relais risque de se desserrer, ce qui provoquera une erreur et une déconnexion du canal de charge, ainsi qu'un risque de surchauffe et d'incendie.	

Pendant l'installation - Vérification du câblage

1	Réglez le multimètre sur le test de continuité et confirmez que le fil chargé de chaque canal du SHP est court-circuité au neutre.	
2	Réglez le multimètre sur le test de continuité et confirmez que le fil chargé de chaque canal du SHP est court-circuité à la masse.	

Mise en service

1	Assurez-vous que les stations électriques sont activées et que le bouton d'arrêt est éteint (relevé).	
2	Fermez le disjoncteur en amont du DELTA Pro et mettez le canal d'entrée CA du DELTA Pro sous tension. Le voyant du réseau (blanc) s'allume en l'absence de défaut.	
3	Remettez chaque disjoncteur de dérivation sous tension, un par un, puis vérifiez l'état du voyant de chaque canal et du voyant d'alimentation. Les voyants doivent rester blancs.	
4	Si vous ne l'avez pas déjà fait, téléchargez l'application Ecoflow depuis Google Play ou l'App Store et créez un compte Ecoflow. Ouvrez l'application sur votre appareil mobile, connectez-vous à l'application et ajoutez le panneau Smart Home à votre groupe d'appareils. Pour les nouveaux utilisateurs, l'application propose une procédure de mise en service afin de configurer le SHP.	
5	Mettez à jour le micrologiciel du panneau Smart Home avec la dernière version disponible, puis vérifiez si l'application signale des erreurs.	
6	Suivez les instructions de l'application et testez le câblage de l'appareil. En cas d'échec du test du câblage de l'appareil, rectifiez le câblage en suivant les instructions de l'application et ré-exécutez le test du câblage	
7	Allumez le DELTA Pro et mettez à jour le micrologiciel avec la dernière version disponible.	
8	Connectez le DELTA Pro et le panneau Smart Home à l'aide d'un câble Infinity. Pour la phase fractionnée, deux DELTA Pro et deux câbles Infinity sont nécessaires. Mettez sous tension le bouton d'alimentation principal de DELTA Pro, puis appuyez sur le bouton marche/arrêt (bouton AC, près du port Infinity) du SHP pour activer chaque DELTA Pro.	
9	Via l'application, basculez l'alimentation entre le réseau et la station électrique pour chaque canal. Vérifiez si la transition a réussi et si l'application ne signale pas d'erreur. Suivez les instructions de l'application pour corriger les éventuelles erreurs.	
10	Configurez la charge du DELTA Pro sur l'application (si le réseau CA est désiré), vérifiez que le DELTA Pro est correctement rechargé et que l'application ne signale pas d'erreur. Suivez les instructions de l'application pour corriger les éventuelles erreurs.	

6. Étapes d'installation

6.1 Préparation

Outils et éléments nécessaires pour l'installation :

Outils requis :

1. Niveau
2. Tournevis cruciforme, tournevis Torx T20 et clé à douille 7 mm
3. Pince
4. Pince coupante
5. Capuchons de connexion
6. Perceuse
7. Tubes (ex. 31,75 mm et 25,40 mm), gaines
8. Faisceau de câbles
9. Mètre ruban
10. Multimètre
11. Voltmètre
12. Un disjoncteur bipolaire 30 A neuf ou deux disjoncteurs unipolaires 30 A neufs. (REMARQUE : il peut être nécessaire de manipuler ces disjoncteurs conformément au code.)

AVERTISSEMENT

L'installation de ce produit se fait sous haute tension. Faites appel à un électricien agréé pour effectuer l'installation.

Exemple de calcul de charge

La puissance totale du DELTA Pro (3 600 W pour un seul DELTA Pro ou 7 200 W pour deux DELTA Pros) doit être supérieure à la puissance de fonctionnement continu totale de toutes les charges de secours, plus la plus forte puissance de démarrage.

Circuit	Nom	Puissance	Circuit	Nom	Puissance
1	Réfrigérateur	700 W en marche	2	Éclairage chambre	500 W
		2 000 W au démarrage			0 W
3	Éclairage cuisine	200 W	4	Éclairage salon	400 W
		0 W			0 W
5	Prise cuisine	1 400 W	6	Éclairage salle de bain	300 W
		1 000 W			0 W
7	Prise chambre	800 W	8	Éclairage salon	1 200 W
		0 W			0 W
9	Prise pompe de vidange	700 W	10	Four	700 W
		1 000 W			1 000 W

Charge de fonctionnement totale	6 900 W
Charge de fonctionnement simultanée estimée la plus élevée (CFSEE)	2 300 W
Puissance de démarrage la plus élevée (PDE)	2 000 W
Alimentation de secours minimale requise = CFSEE + PDE	4 300 W (deux DELTA Pros)

REMARQUE

Les charges inductives telles que les climatiseurs, les sèche-linge ou les pompes ont un courant d'appel élevé au démarrage. Cela peut déclencher les modules de relais en raison d'une surcharge. Assurez-vous que le circuit est dimensionné de manière appropriée pour la charge prévue.

Une fois que vous avez déterminé les circuits de charge à utiliser comme circuits de secours, remplissez le tableau ci-dessous. La numérotation doit être identique à celle de votre SHP.

Circuit	Phase d'origine	Nom	Circuit	Phase d'origine	Nom
1	1		2	1	
	2			2	
3	1		4	1	
	2			2	
5	1		6	1	
	2			2	
7	1		8	1	
	2			2	
9	1		10	1	
	2			2	

6.2 Installation

Mettez le système hors tension. Avant de commencer l'installation, coupez le disjoncteur principal ainsi que chaque disjoncteur de dérivation à connecter. Assurez-vous que les DELTA Pro ne sont pas également connectés au SHP.

6.2.1 Installation du module de relais

Les modules de relais sont envoyés séparément de l'unité principale. Ces modules comprennent deux relais de commutation et un fusible. Le fusible sert uniquement à la protection du circuit de charge en mode de secours et doit donc correspondre à l'intensité nominale du disjoncteur en amont de ce circuit de charge. Il existe trois intensités nominales standard pour les modules, 6 A, 13 A, 16 A, 20 A et 30 A. Les utilisateurs doivent installer ces modules dans la position correspondant aux circuits de charge pour lesquels ils prévoient de les utiliser, conformément au schéma ci-dessous. Le schéma suivant indique la position du module correspondant au numéro de circuit.

Le SHP dispose de 10 espaces de montage pour les modules, comme illustré ci-après. 4 des 10 canaux (canaux 1 à 4) ont une intensité nominale maximale de 30 A, tandis que les autres ont une intensité nominale maximale de 20 A. Aucun circuit de charge supérieur à l'intensité nominale maximale d'un canal ne doit être connecté. Une fois le module en place, il est fixé à l'aide de deux vis.

Il est plus facile de retirer les alvéoles défonçables avant d'installer le SHP sur le mur.

REMARQUE

L'intensité nominale continue réelle de chaque module de relais équivaut à 80 % de l'intensité nominale du module. Par exemple, pour le module de relais 20 A, l'intensité nominale continue équivaut à $20 \text{ A} \times 0,8 = 16 \text{ A}$.

Position du module de relais

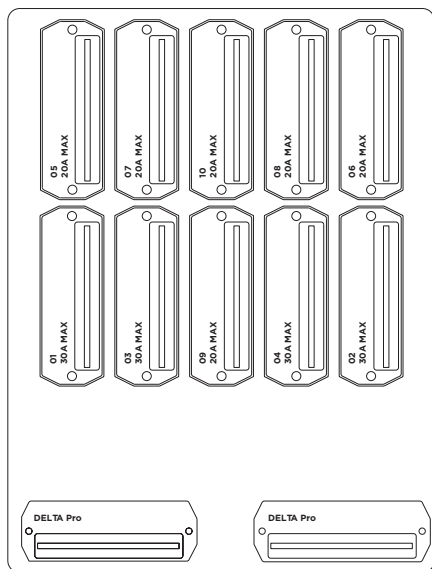

Installation du module de relais

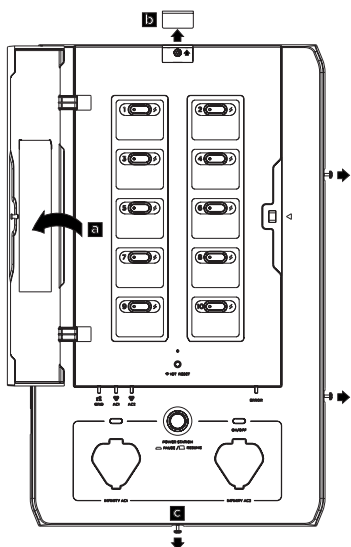

1. (a) Ouvrez le couvercle du panneau à l'aide du tournevis T20.
(b) Faites glisser le cache-vis sur le dessus.
(c) Desserrez les quatre vis une par une.

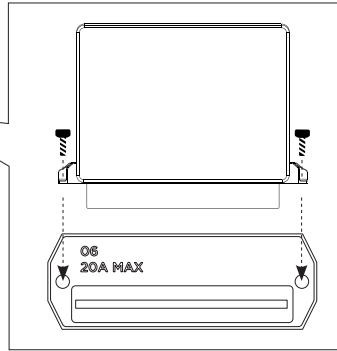
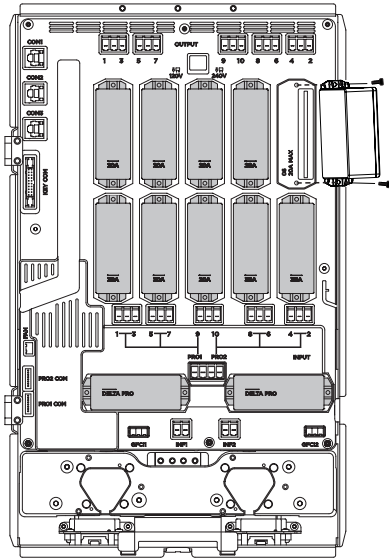

2. (a) Branchez chaque module de relais et installez-les fermement (il est recommandé d'utiliser la paume de votre main).
- (b) Fixez le module de relais en serrant les deux vis.
- (c) Fermez le panneau avant et serrez les quatre vis.
- (d) L'installation du module de relais est terminée.
- (e) Répétez l'opération pour les 10 relais. 10 relais doivent être installés même s'ils ne sont pas tous utilisés

6.2.2 Montage

Après avoir positionné le module de relais et serré les vis, fixez les supports de fixation supérieur et inférieur au SHP comme indiqué ci-dessous.

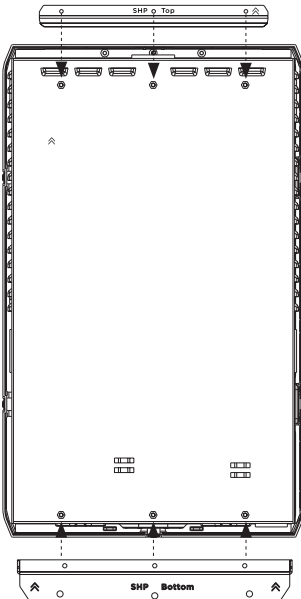

1

Placez le centre du SHP au milieu du tableau principal. Veuillez respecter la réglementation électrique locale en matière de distance de sécurité.

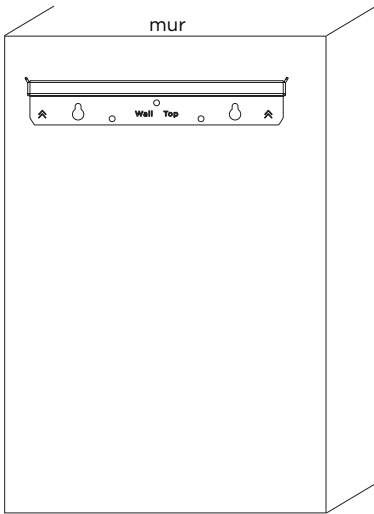

2

Fixez le support de fixation supérieur le long du bord supérieur du repère sur le mur. Veillez également à vérifier la longueur du tube flexible.

3

Accrochez le SHP sur le support mural.
Fixez le support de fixation inférieur au mur.

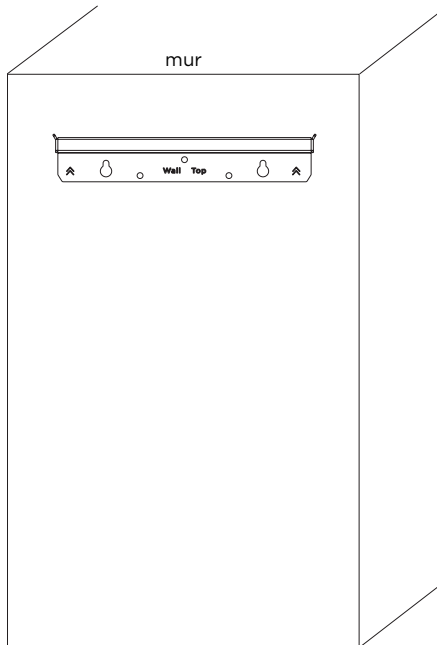
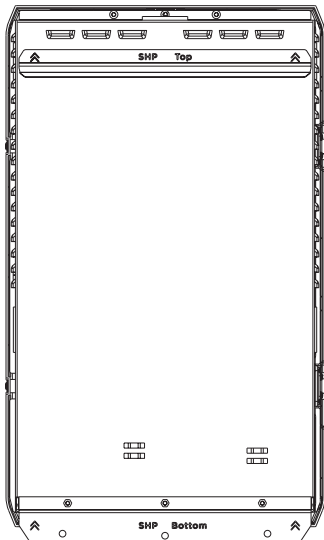

6.2.3 Câblage

Câblage à l'intérieur du panneau Smart Home

Dans la boîte, tous les fils sont identifiés : 12 fils d'entrée, étiquetés « 1 in à 10 in » et « Pro1 in, Pro2 in » et connectés aux disjoncteurs, 10 fils de sortie, étiquetés « 1 out à 10 out » et connectés aux fils de charge chargés, deux fils neutres connectés à la barre omnibus neutre du tableau principal et un fil de masse relié à la barre omnibus de masse du tableau principal. Les utilisateurs doivent brancher tous les fils d'entrée, de sortie, neutres et de masse aux connecteurs dédiés situés à l'intérieur du SHP.

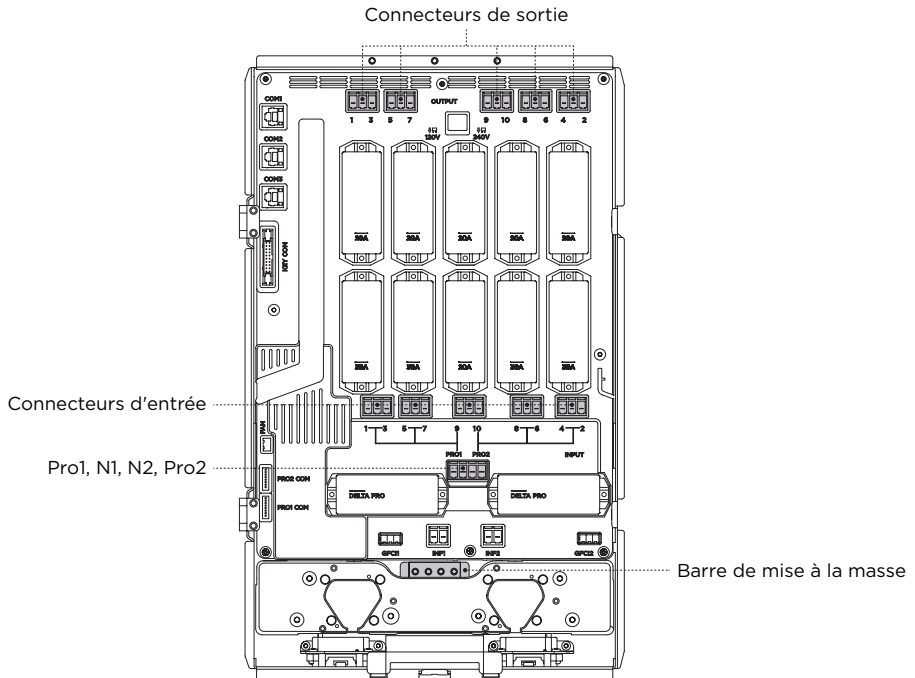

REMARQUE

Les deux fils neutres et le fil de masse **doivent** être branchés au tableau principal pour que le SHP puisse fonctionner correctement et en toute sécurité.

Le courant maximal pour les circuits 1 à 4 est de 30 A. Le courant maximal pour les circuits 5 à 10 est de 20 A. L'intensité nominale de chaque circuit ne doit pas être dépassée. Organisez vos circuits de charge de manière appropriée. Si un tube non métallique est utilisé pour la connexion entre le tableau principal et le SHP, chaque tube doit être équipé d'un conducteur de mise à la terre. Des fils de masse supplémentaires peuvent être branchés entre la barre de mise à la masse, située à l'intérieur du tableau principal, et le SHP.

Vous pouvez utiliser vos propres fils avec les connecteurs au lieu du fil fourni. Utilisez un tournevis pour retirer les connecteurs, dénuder le fil, puis insérez et serrez.

Câblage dans le panneau électrique

1. Coupez le disjoncteur principal ainsi que les 10 disjoncteurs de dérivation destinés à être connectés au tableau principal, puis utilisez un voltmètre pour vous assurer que le système est entièrement hors tension.
2. Retirez le capot avant du tableau principal. N'oubliez pas que la partie réseau du tableau principal (en amont du disjoncteur principal) est toujours sous tension.
3. Retirez les alvéoles défonçables que vous souhaitez utiliser, sur le SHP et sur le tableau électrique principal.
4. Fixez les tubes supérieur et inférieur au SHP et au tableau électrique principal.
5. Tirez tous les fils (entrée, sortie, neutre et masse), du SHP jusqu'au tableau électrique principal.
6. Branchez respectivement les deux fils neutres et le fil de masse au bus neutre et au bus de masse. Coupez-les à la longueur appropriée avant de les raccorder.
7. Retirez le fil chargé du disjoncteur. Connectez chaque fil de charge chargé au fil de sortie correspondant du SHP à l'aide de capuchons de connexion (par exemple, le fil de sortie étiqueté « 1 out » correspond à la sortie du canal 1). Assurez-vous que chaque fil est connecté au bon numéro.
8. Connectez le fil d'entrée, portant le même numéro (c'est-à-dire le fil rouge étiqueté « 1 in » si vous avez précédemment utilisé « 1 out »), au disjoncteur approprié. Coupez les fils à la longueur appropriée avant de les raccorder.
9. Répétez les étapes 7 et 8 pour les 10 circuits de charge.
10. Chaque circuit de charge du DELTA Pro doit alimenter un seul disjoncteur 30 A du tableau principal pour activer la fonction de charge rapide. S'il n'y en a pas, vous devrez acheter et installer des disjoncteurs 30 A. Les fils correspondant aux fils de charge du DELTA Pro sont étiquetés « PRO1 in » et « PRO2 in ». Si le disjoncteur 30 A n'est pas utilisé, l'intensité nominale appropriée doit être saisie ultérieurement dans l'application pour éviter que le disjoncteur ne se coupe à partir du courant de charge. Il est recommandé de manipuler les deux disjoncteurs de charge ou d'utiliser un disjoncteur bipolaire. Cela rend la mise hors tension du SHP plus sûre pour les opérations d'entretien ultérieures.

Étapes d'installation

1. Faites passer un câble entre le bus de masse du tableau électrique principal et la barre de mise à la masse dans le SHP. Installez soit deux disjoncteurs unipolaires 30 A, soit un ou plusieurs disjoncteurs bipolaires 30 A sur le panneau électrique principal et connectez les modules Pro 1 et Pro 2 dans le SHP avec un câble 10 AWG pour fournir une charge CA et une protection contre les surintensités pour le(s) Delta Pro.

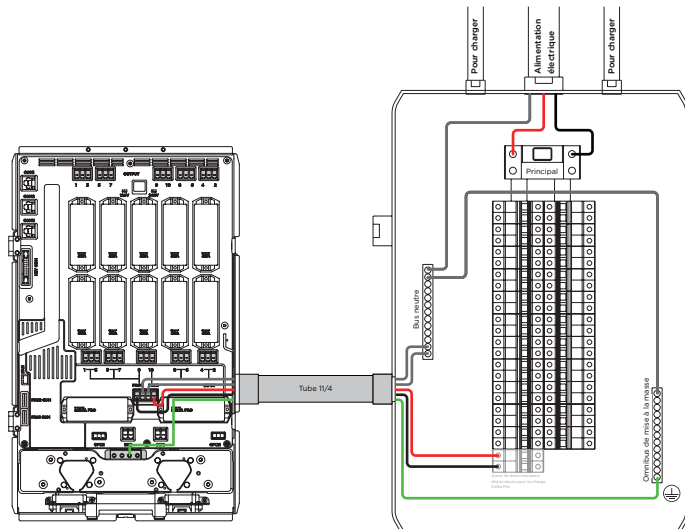

2. Connectez les fils d'entrée du SHP aux disjoncteurs correspondants du tableau électrique principal, puis les fils de sortie au port de charge du tableau électrique principal.

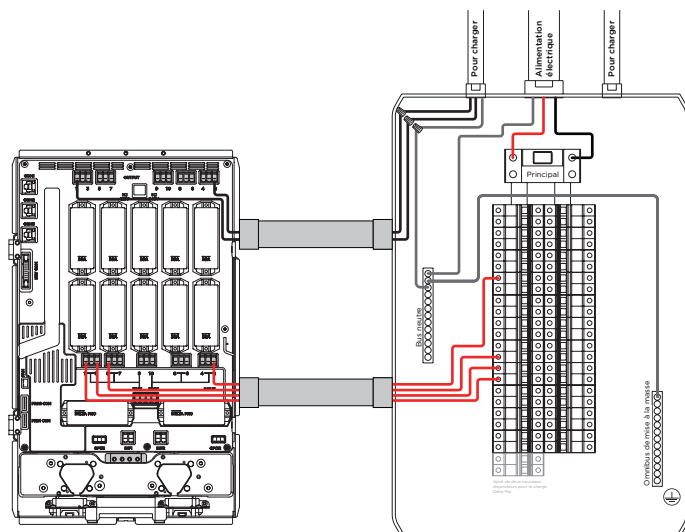

7. Mise en service du système et configuration de l'application

Après avoir correctement branché tous les fils, nettoyez-les et attachez-les à l'aide d'un faisceau de câbles. Fermez le panneau avant et serrez les vis pour fixer la porte. Notez les noms des circuits sur le SHP.

1. Téléchargez l'application EcoFlow depuis l'App Store, Google Play Store ou le site officiel d'EcoFlow. Configurez le compte et connectez-vous.
2. Connectez un DELTA Pro au SHP sans appuyer sur le bouton d'activation.
3. Appuyez sur le bouton IOT pour activer la connexion Bluetooth. Dès que le voyant clignote, le DELTA Pro peut être associé à l'application EcoFlow.
4. Ouvrez l'application EcoFlow et ajoutez l'appareil en cliquant sur l'icône « + » en haut à droite. Recherchez le SHP et cliquez sur l'icône pour les associer. Une fois la connexion Bluetooth établie, vous devrez choisir un réseau Wi-Fi et saisir le mot de passe approprié pour activer la connexion Internet.
5. Pour les nouveaux utilisateurs, l'application propose une procédure de mise en service afin de configurer le SHP. Il vous suffit de suivre les étapes pour terminer le processus. Une fois la mise en service effectuée sur l'application, vous pourrez allumer le SHP.
6. Une fois le test de câblage de l'appareil terminé, appuyez sur le bouton d'activation (près du port Infinity) du DELTA Pro connecté. Le voyant d'alimentation doit devenir vert. Recherchez tout signe d'anomalie ou de défaut.
7. En l'absence de problème, réenclenchez le disjoncteur principal, puis chaque disjoncteur de dérivation, un par un, tout en vérifiant qu'aucun défaut n'apparaît.
 - a. Si le test du câblage de l'appareil indique une erreur, ou si toute autre erreur est détectée, résolvez le problème grâce au message qui s'affiche sur l'application ou contactez notre assistance clientèle depuis le centre d'aide de l'application. Vous n'avez plus rien à faire tant que votre SHP ne rencontre pas de défaut électrique ou autre. Par défaut, le SHP est alimenté par le réseau, ce qui n'affecte pas votre consommation électrique.
 - b. S'il n'y a aucun signe d'erreur, félicitations ! Tout est en ordre !

AVERTISSEMENT

Par défaut, le SHP est en mode réseau lorsqu'il n'est pas alimenté, ce qui signifie que la charge est automatiquement connectée à l'alimentation réseau si le SHP n'est pas alimenté ou lors du premier démarrage. Veuillez vous assurer que la mise sous tension des circuits de charge est sans danger pour les personnes et ne présente aucun risque matériel avant de fermer le disjoncteur principal.

Application

Contrôlez et surveillez à distance les stations électriques portables EcoFlow et le SHP grâce à l'application EcoFlow. Pour la télécharger : <https://download.ecoflow.com/app>



Politique de confidentialité

En utilisant les appareils, les applications et les services EcoFlow, vous acceptez les conditions d'utilisation et la politique de confidentialité d'EcoFlow, que vous pouvez consulter via la section « À propos » de la page « Utilisateur » de l'application EcoFlow ou sur le site officiel d'EcoFlow aux adresses <https://ecoflow.com/pages/terms-of-use> et <https://ecoflow.com/pages/privacy-policy>.

8. FAQ

1. Le SHP peut-il se connecter à un système de panneaux solaires de toit ? Si oui, comment ?

Pour un système de panneaux solaires avec couplage à courant continu, actuellement, seuls les panneaux solaires portables disposant des paramètres de sortie adéquats peuvent se connecter au système. Consultez le manuel DELTA Pro pour connaître les caractéristiques des panneaux solaires pris en charge.

2. Combien de DELTA Pro et de batteries supplémentaires maximum est-il possible de connecter au SHP ?

Au maximum, il est possible de connecter 2 DELTA Pro et 4 batteries supplémentaires, pour une puissance de sortie totale de 7 200 W et une énergie de 21,6 kWh.

3. Est-il possible d'utiliser plusieurs panneaux intelligents en même temps dans une maison ?

Oui.

4. Puis-je alterner manuellement entre l'alimentation réseau et l'alimentation de secours ?

Oui. Par l'application EcoFlow.

5. Combien de circuits le SHP peut-il gérer ?

Au maximum, il peut gérer 10 circuits monophasés.

6. Le SHP est-il muni d'une fonction de protection ?

Oui. En mode réseau et en mode d'alimentation de secours, il dispose d'un système de protection contre les surchauffes et contre les surintensités par relais. Il comporte également un fusible pour la protection contre les défauts, actif en mode d'alimentation de secours uniquement.

7. Le SHP possède-t-il une fonction DCAA ?

Non. Vous devez acheter un accessoire supplémentaire pour ajouter un DCAA.

≡COFLOW

ECOFLOW

Panel inteligente Smart Home | Manual de instalación

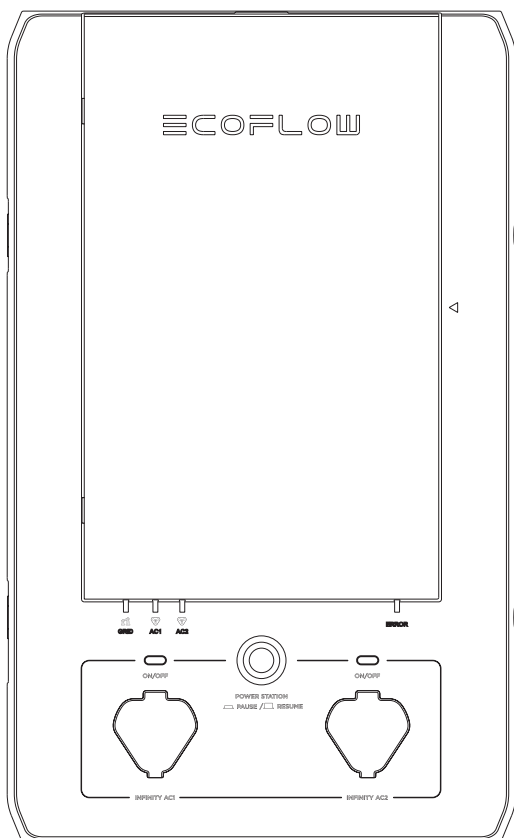

ADVERTENCIA

El panel inteligente EcoFlow Smart Home debe instalarlo un electricista autorizado, que deberá estar familiarizado con todos los códigos eléctricos y con las prácticas de conexión de cableado eléctrico pertinentes, además de contar con experiencia con sistemas eléctricos domésticos. Cualquier accidente, daño o lesión personal causados por una instalación incorrecta son responsabilidad exclusiva del usuario.

ÍNDICE

1. Instrucciones de seguridad	1
2. Especificaciones	2
3. Datos del producto	
3.1 Características externas	3
3.2 Características internas	4
4. Contenido	6
5. Lista de comprobación de SOP de instalación	7
6. Pasos de instalación	
6.1 Preparación	9
6.2 Instalación	
6.2.1 Instalación del módulo de relé	11
6.2.2 Montaje	13
6.2.3 Conexión del cableado	15
7. Puesta en servicio del sistema y configuración de la aplicación	18
8. Preguntas frecuentes	19

1. Instrucciones de seguridad

1. La instalación del producto debe llevarla a cabo un electricista autorizado.
2. El SHP pasa por defecto al modo de red cuando no recibe alimentación. Por motivos de seguridad, no acceda a ningún circuito de carga ni lo desconecte cuando se produzca alguna avería interna. Desactive las cargas y póngase en contacto con un electricista certificado o con el servicio de asistencia técnica de EcoFlow.
3. Este producto no está diseñado para utilizarse como una forma de desconexión del servicio. Para eliminar toda la corriente del producto, el usuario DEBE abrir los disyuntores anteriores, así como desenchufar físicamente todas las unidades DELTA Pro. De lo contrario, puede existir riesgo de descarga eléctrica.
4. NO desconecte los módulos de relé mientras el SHP tenga corriente, pues esto podría dañar tanto los módulos como el SHP.
5. El panel inteligente Smart Home por sí solo no dispone de la función AFCI (interruptor de circuito de fallo de arco). La protección que ofrecen los sistemas AFCI o GFCI puede conseguirse con un accesorio AFCI externo. Consulte al servicio de asistencia de EcoFlow para obtener soluciones de AFCI o GFCI.
6. Todos los disyuntores anteriores que suministran alimentación al SHP deben ser de un tipo distinto de GFCI/AFCI. La protección de GFCI y AFCI debe situarse después del SHP mediante disyuntores o salidas de GFCI/AFCI. Siga la normativa eléctrica en vigor de ámbito para la instalación de protecciones AFCI o GFCI. EcoFlow puede proporcionar un panel accesorio adicional para facilitar la instalación de circuitos AFCI.
7. No utilice el producto cerca de fuentes de calor, como un fuego o un horno. Evite exponer el dispositivo a gases y líquidos inflamables (p. ej., la gasolina).
8. Si el módulo de relé emite un ruido fuerte, puede existir una avería de tierra posteriormente al SHP. El usuario debe eliminar el fallo y sustituir el módulo de relé antes de restablecer el SHP para su uso normal.
9. No utilice el SHP si la capacidad nominal de corriente de cortocircuito (SCCR) de la entrada del suministro eléctrico es superior a 10 kA.
10. No instale ni utilice el producto en exteriores ni en condiciones de humedad.
11. No instale ni utilice el producto a temperaturas extremas.
12. No utilice el producto si está dañado o parece estar dañado.
13. No conecte los canales de relé a disyuntores que superen su corriente nominal. De hacerlo, podría dañar los módulos de relé.
14. Cumpla todas las normativas de seguridad locales y nacionales para su instalación y uso.
15. Si se produce alguna avería por sobrecorriente (el disyuntor se activa), debe sustituirse el módulo de relé correspondiente para garantizar que el dispositivo pueda funcionar en las debidas condiciones de seguridad de ahora en adelante.
16. Este producto está diseñado únicamente para uso residencial.
17. Los disyuntores anteriores protegen el SHP únicamente en el modo de red. Utilice únicamente disyuntores con una capacidad de interrupción de corriente de fallo de 10 kA o superior, 4 ms o 5 kA, 8 ms.
18. La corriente total máxima para todos los circuitos de entrada en el modo de red es de 120 A.

El SHP DEBE estar completamente desenergizado antes de proceder a su revisión

Realice lo siguiente para desenergizar el SHP:

1. Abra todos los disyuntores anteriores conectados y asegúrese de que los indicadores de alimentación de la red estén apagados.
2. Desactive las DELTA Pro desde el SHP y asegúrese de que los indicadores de alimentación de las DELTA Pro están apagados.
3. La alarma sonará si el SHP recibe corriente mientras la cubierta delantera está abierta. Asegúrese de que la unidad no reciba corriente y de que la alarma se haya detenido.

PELIGRO

1. Este equipo recibe alimentación de diversas fuentes.
2. Los equipos eléctricos deben ser revisados únicamente por personal autorizado.
3. Este equipo no está diseñado para utilizarse como disyuntor de servicio.
4. Al quedarse sin alimentación, este producto pasa automáticamente a recibir suministro de la estación de energía.
5. La corriente de este equipo y la carga posterior solo puede eliminarse abriendo todos los disyuntores anteriores y desenchufando físicamente todas las DELTA Pro.

2. Especificaciones

Información general

Peso	9 kg
Clase de protección	I
Dimensiones	500 × 330 × 120 mm
Tipo de montaje	Soporte de montaje en pared
Conector estándar	Puerto EcoFlow Infinity
Protección contra entrada de agua	IP20
Descripción de la garantía	5 años
N.º máximo de circuitos controlados	10
Tensión nominal del sistema	230 V
Corriente de entrada total máxima	120 A
Valores nominales de cortocircuito	10 kA
Corriente nominal del módulo de relé	6 A, 13 A, 16 A, 20 A, 30 A
Entrada máxima nominal de la DELTA Pro	7200 W máx. (2 × 3600 W)
Potencia de carga de la DELTA Pro	6800W máx. (2 × 3400W)
Energía máxima de la batería conectada	21,6 kWh (6 × 3,6 kWh)
Rango de temperaturas de funcionamiento y almacenamiento	Entre -20 °C y 45 °C
Temperatura de la carcasa	Menos de 65 °C
Corriente de contacto	<3,5 mA CA (en caso de avería única)

3. Datos del producto

3.1 Características externas

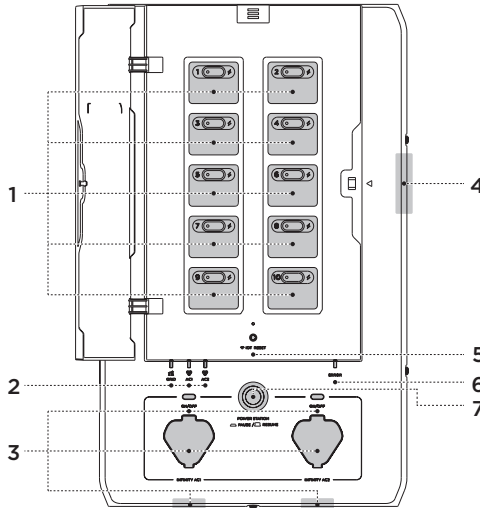

1. Placa de control del circuito de carga

El SHP se puede configurar para controlar un total de 10 circuitos de carga: los circuitos 1, 3, 5, 7 y 9 de la izquierda y los 2, 4, 6, 8, 10 de la derecha. Hay un botón que permite a los usuarios restablecer manualmente cada relé del circuito si se ha producido sobrecorriente en el circuito. Un indicador situado en el botón se enciende en color rojo en caso de avería del circuito correspondiente. Cada circuito de carga cuenta con un indicador en forma de rayo que se ilumina si el circuito recibe corriente de alguna de las fuentes (la red o una estación de energía).

2. Indicador Grid (Red) e indicador Infinity Port (Puerto Infinity)

Hay tres indicadores de corriente en el SHP: uno para la red y dos para las DELTA Pro. Si alguno de estos indicadores está encendido, significa que el SHP recibe corriente de esa fuente y, por lo tanto, no puede abrirse para llevar a cabo trabajos de mantenimiento.

3. Infinity Port (Puerto Infinity) y botón Enable (Activar)

Hay dos puertos Infinity en el SHP, bien en la parte inferior del panel (de forma predeterminada), bien desplazados a la parte delantera. Permiten conectar las DELTA Pro al SHP mediante cable Infinity (uno por cada DELTA Pro). Una vez conectados, el SHP y la DELTA Pro tratarán de establecer conexión mediante comunicación y el circuito de control del SHP puede obtener energía por medio de la corriente continua del DELTA Pro. Pulse el botón de activación situado cerca del puerto Infinity (marcado como "AC1" o "AC2") para preparar la DELTA Pro para funcionar.

4. Sistema de alarma de panel abierto

Si hay corriente en los circuitos de carga de la DELTA Pro, se activará una alarma si se abre la cubierta del panel delantero. Para eliminar la corriente del producto, se deben abrir todos los disyuntores anteriores y desconectar ambas DELTA Pro.

5. Botón e indicador IOT Reset (Restablecimiento de IOT)

Este botón se puede utilizar para activar el punto de acceso de Bluetooth durante 5 minutos para que el usuario pueda establecer la conexión.

6. Indicador Error

Este indicador permanece apagado en condiciones normales si no hay ninguna avería en el SHP. Se encenderá de color rojo si se produce alguna avería en el producto. Los usuarios pueden acceder a la aplicación para obtener un informe de diagnóstico de fallos. Si hay algún problema, póngase en contacto con el servicio de atención al cliente para obtener ayuda.

7. Botón Pause/Resume (Pausa/reanudación) de la estación de energía

El botón de pausa permite aislar físicamente los 10 circuitos de carga y bloquear las dos DELTA Pro conectadas. Una señal del SHP indicará a las DELTA Pro que dejen de suministrar corriente. Tenga en cuenta que esto no es una forma de desconexión de servicio ni sustituye el procedimiento de eliminación de corriente necesario antes de realizar tareas de mantenimiento.

NOTA

Esta es la única forma de "desconexión rápida" que puede utilizarse para cortar manualmente toda la energía en caso de emergencia. Las entradas CA y la Pro aún tienen corriente.

3.2 Características internas

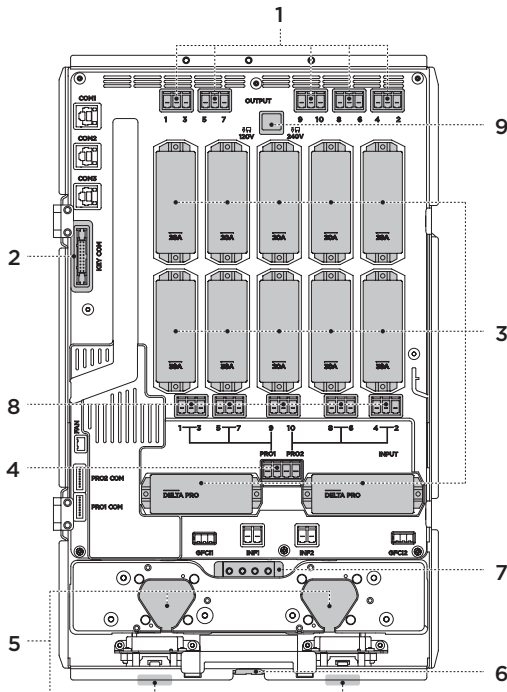

1. Conectores de salida con cable

Estos son los conectores con cable correspondientes a los cables de fase de salida dirigidos a la carga eléctrica.

2. Puertos de comunicación que se conectan al panel del teclado

3. Módulos de relé

Los módulos de relé están disponibles con diferentes corrientes nominales: 6 A, 13 A, 16 A, 20 A y 30 A. Estos módulos constan de dos relés para cada circuito, además de un fusible de protección contra sobrecorriente. Los módulos pueden sustituirse por separado sin que los demás circuitos se vean afectados. Elimine la corriente del SHP antes de sustituir cualquier módulo.

4. Conectores de cable de DELTA Pro

Se trata de conectores de cable para las unidades DELTA Pro. Se necesitan un cable de fase y un cable neutro para cada DELTA Pro. Debe haber conectado como mínimo un cable de neutro al panel principal aun cuando no se utilice ninguna DELTA Pro. Este neutro se utiliza como vía de retorno para que DELTA Pro suministre energía a sus circuitos.

5. Puertos Infinity

Los puertos Infinity pueden colocarse en las partes delantera o inferior del producto. Los usuarios pueden elegir cambiar de posición los puertos Infinity y de esta forma mejorar la disposición del cableado en espacios reducidos.

6. Ventilador de refrigeración

El ventilador de refrigeración se activa en condiciones de funcionamiento extremas para reducir la temperatura ambiente en el interior de la unidad.

7. Barra colectora de tierra

Esta es la barra colectora de tierra, que debe conectarse a la barra colectora de tierra del panel eléctrico principal. La carcasa del panel está conectada a esta toma de tierra. NOTA: Obedezca las disposiciones del pertinente Código eléctrico nacional o las normativas locales en vigor en lo que respecta a la conexión del neutro y la conexión a tierra. Esta conexión debe practicarse en el primer punto de desconexión, que en este caso es el panel de mantenimiento y NO el SHP.

8. Conectores de cables de entrada

Estos son los conectores con cable correspondientes a los cables de fase procedentes de los disyuntores de su panel principal.

9. Conector de conmutación

Mantenga el conector conectado en la correspondiente ubicación original, ya que, si se desconecta, la estación de energía conectada a Pro 1 solo suministrará energía a los circuitos 1, 3, 5, 7 y 9, y la estación conectada a Pro 2, solo a los circuitos 2, 4, 6, 8 y 10.

4. Contenido de la caja

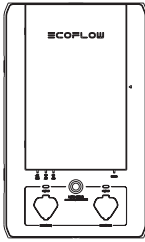

Panel inteligente Smart Home

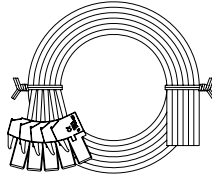

Cables e hilos Infinity



Una bolsa de accesorios

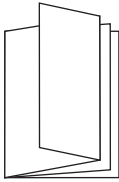

Manual del usuario del producto

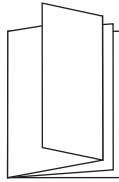

Manual de instalación del producto

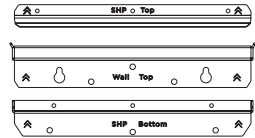

Soportes de montaje en pared

NOTA

Los cables AWM pueden retirarse de los enchufes del mazo y sustituirse por un cable de la longitud y el tipo adecuados.

5. Lista de comprobación de SOP de instalación

N.º	Lista de comprobación	Estado
Antes de la instalación: información del proyecto		
1	Decida la ubicación de instalación. El panel inteligente Smart Home cuenta con una clasificación IP20, por lo que debe instalarse lejos de la luz solar directa, la lluvia, la nieve y la humedad.	
2	Calcule la distancia entre el SHP y el panel eléctrico principal.	
3	Confirme el número de cargas que se van a conectar al SHP. Es posible conectar hasta 10 circuitos de carga monopolares.	
4	Compruebe si los disyuntores anteriores de las cargas seleccionadas requieren protección de tipo AFCI o GFCI. Para ello bastaría con una inspección in situ o con una foto o vídeo del panel del usuario final.	
5	Determine qué materiales va a necesitar y reúnalos. El SHP puede admitir un conducto de hasta 1 1/2" a través de cinco piezas troquelables. Asegúrese de que se tienen en cuenta los factores de ajuste necesarios para el número de conductores y de que la ampacidad de los cables es la adecuada. Para tramos más largos, se recomienda utilizar conductos independientes para los cables de entrada y salida. Para los disyuntores AFCI y GFCI, se requiere un disyuntor de sobrecorriente normal adicional. Para circuitos en los que se requiere protección de tipo AFCI, es necesario instalar un conducto o una manguera de protección de metal que vaya desde el panel principal hasta el SHP. También se necesita una carcasa AFCI externa (disponible en EcoFlow) para alojar los disyuntores AFCI posteriores del SHP.	
Durante la instalación: disyuntor y módulo de relé		
1	La corriente nominal del módulo de relé debe ser la misma que la del disyuntor anterior. De lo contrario, la protección contra sobrecorriente podría no funcionar correctamente.	
2	La ampacidad del cableado utilizado debe coincidir con la corriente del circuito. Usar un cable de tamaño inferior al correspondiente puede provocar sobrecalentamientos e incluso un incendio.	
3	Todos los disyuntores anteriores deben ser de un tipo distinto de GFCI/ AFCI. Todos los disyuntores de AFCI/GFCI deben trasladarse a una ubicación posterior al SHP mediante una caja de accesorios opcional.	
Durante la instalación: conexión del cableado		
1	Todas las entradas de CA del circuito de carga deben estar conectadas al cable de fase.	
2	Instale los módulos de relé en las ubicaciones correspondientes y apriete los tornillos para fijarlos. De no hacerlo, el módulo de relé podría aflojarse, lo que produciría un error y la desconexión del canal de carga, además del consiguiente riesgo de sobrecalentamiento e incendio.	

Durante la instalación: comprobación del cableado

1	Con la ayuda de un multímetro en modo de continuidad, compruebe que el cable de fase de cada canal del SHP no presenta cortocircuito al neutro.	
2	Con la ayuda de un multímetro en modo de continuidad, compruebe que el cable de fase de los canales del SHP no presente cortocircuito a tierra.	
Puesta en servicio		
1	Asegúrese de que las estaciones de energía están activadas y de que el botón de parada está apagado (levantado).	
2	Cierre el disyuntor anterior de la DELTA Pro y active la corriente del canal de entrada de CA de la DELTA Pro. El indicador de la red (blanco) se enciende si no hay ninguna avería.	
3	Vuelva a activar todos los disyuntores de los ramales uno a uno y consulte el estado del indicador de cada canal, además del indicador de alimentación. Los indicadores permanecerán encendidos en color blanco.	
4	Si aún no lo ha hecho, descargue la aplicación EcoFlow de Google Play o la App Store y cree una cuenta EcoFlow. Abra la aplicación en su dispositivo móvil, inicie sesión y agregue el panel inteligente Smart Home al grupo de dispositivos. Para los usuarios nuevos, la aplicación llevará a cabo un proceso de puesta en servicio para configurar el SHP.	
5	Actualice el firmware del panel inteligente Smart Home a la última versión y, a continuación, compruebe si se ha notificado algún error en la aplicación.	
6	Siga las instrucciones de la aplicación para realizar comprobaciones de cableado del dispositivo. Si no se supera la comprobación, rectifique el cableado; para ello, siga las instrucciones de la aplicación y vuelva a comprobar los cables.	
7	Encienda la DELTA Pro y actualice el firmware a la última versión.	
8	Conecte la DELTA Pro y el panel inteligente Smart Home mediante el cable Infinity. Para la fase dividida, se necesitan dos DELTA Pro y dos cables Infinity. Encienda el botón de alimentación principal de la estación y, seguidamente, pulse el botón de encendido/apagado (botón de CA, cerca del puerto Infinity) del SHP para activar cada DELTA Pro.	
9	Cambie la fuente de alimentación de la red eléctrica a la estación de energía de cada canal mediante la aplicación. Compruebe que el cambio se haya efectuado correctamente y que no haya errores en la aplicación. Siga las instrucciones de la aplicación para solucionar errores si los hubiera.	
10	Configure la carga de la DELTA Pro en la aplicación (si se desea carga de CA mediante la red eléctrica). Compruebe si la estación se ha cargado correctamente y si se ha notificado algún error en la aplicación. Siga las instrucciones de la aplicación para solucionar errores si los hubiera.	

6. Pasos de instalación

6.1 Preparación

Herramientas y elementos necesarios para la instalación:

Herramientas necesarias:

1. Nivel
2. Destornillador de estrella, destornillador Torx T20 y llave de vaso de 7 mm
3. Alicates
4. Cortacables
5. Tuercas
6. Taladro
7. Conducto (p. ej. 1-1/4 pulg. [3,175 cm] y 1 pulg. [2,54 cm]), conducto de protección
8. Mazo de cables
9. Cinta métrica
10. Multímetro
11. Detector de tensión
12. Adquiera un disyuntor bipolar de 30 A nuevo o dos disyuntores monopolares de 30 A. (NOTA: Es posible que sea necesario conectar estos disyuntores según la normativa).

ADVERTENCIA

Durante la instalación de este producto se producen altas tensiones. Solicite a un electricista cualificado que realice la instalación.

Ejemplo de cálculo de carga

La intensidad total de la DELTA Pro (3600 W en caso de una única unidad Pro o 7200 W en caso de dos unidades Pro) debe ser superior a la intensidad de corriente continua total de todas las cargas con reserva más la intensidad de arranque más alta.

Circuito	Nombre	Intensidad	Circuito	Nombre	Intensidad
1	Frigorífico	700 W corrientes	2	Luz de dormitorio	500 W
		2000 W de arranque			0 W
3	Luz de cocina	200 W	4	Luz de sala de estar	400 W
		0 W			0 W
5	Enchufe de cocina	1400 W	6	Luz de baño	300 W
		1000 W			0 W
7	Enchufe de dormitorio	800 W	8	Luz de sala de estar	1200 W
		0 W			0 W
9	Enchufe de bomba de sumidero	700 W	10	Horno	700 W
		1000 W			1000 W

Carga total en funcionamiento	6900 W
Mayor carga de ejecución simultánea estimada (LESRL)	2300 W
Mayor potencia inicial (LSW)	2000 W
Potencia de reserva mínima necesaria = LESRL + LSW	4300 W (dos DELTA Pro)

NOTA

Las cargas inductivas, como las de los aires acondicionados, las secadoras de ropa o las bombas, producen una corriente de entrada elevada al ponerse en marcha. Esto puede hacer que los módulos de relé se activen como consecuencia de una sobrecarga. Asegúrese de que el circuito tenga la capacidad pertinente para la carga prevista.

Una vez que haya determinado los circuitos de carga para los que quiere disponer una reserva, rellene la tabla que aparece a continuación. La numeración es la misma que la de su SHP.

Circuito	Fase original	Nombre	Circuito	Fase original	Nombre
1	1		2	1	
	2			2	
3	1		4	1	
	2			2	
5	1		6	1	
	2			2	
7	1		8	1	
	2			2	
9	1		10	1	
	2			2	

6.2 Instalación

Elimine la corriente del sistema: Cuando esté listo para comenzar el trabajo de instalación, apague el interruptor principal y todos los disyuntores de los ramales que quiera conectar. Asegúrese de que las DELTA Pro no estén conectadas también al SHP.

6.2.1 Instalación del módulo de relé

Los módulos de relé se envían separados de la unidad principal. Estos módulos incorporan dos relés de conmutación y un fusible. El fusible sirve únicamente para proteger el circuito de carga en el modo de reserva y, por lo tanto, debe tener la misma corriente nominal que el disyuntor situado anteriormente a dicho circuito de carga. Hay tres intensidades nominales normalizadas para los módulos: 6 A, 13 A, 16 A, 20 A, 30 A. Los usuarios deben instalar estos módulos en la posición correspondiente con respecto a los circuitos de carga para los que se tenga previsto usarlos conforme al diagrama que aparece a continuación. En el diagrama siguiente se indica la posición del módulo correspondiente al número de circuito.

Hay 10 espacios de montaje de módulos en el SHP, como se indica a continuación. 4 de los 10 canales (canales 1-4) tienen una corriente nominal máxima de 30 A; el resto tiene una corriente nominal máxima de 20 A. No se debe conectar ningún circuito de carga superior a la corriente nominal máxima para un canal. Una vez colocado en la posición correspondiente, se utilizan dos tornillos para fijar el módulo.

Resulta más fácil si se retiran las piezas troquelables antes de instalar el SHP en la pared.

NOTA

La corriente nominal continua real para cada módulo de relé es del 80 % de la tensión nominal del módulo. Por ejemplo, en el módulo de relé de 20 A, la corriente nominal continua es de $20 \text{ A} \times 0,8 = 16 \text{ A}$.

Posición del módulo de relé

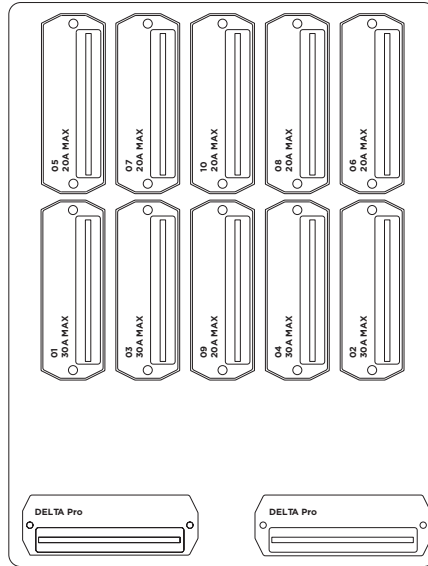

Instalación del módulo de relé

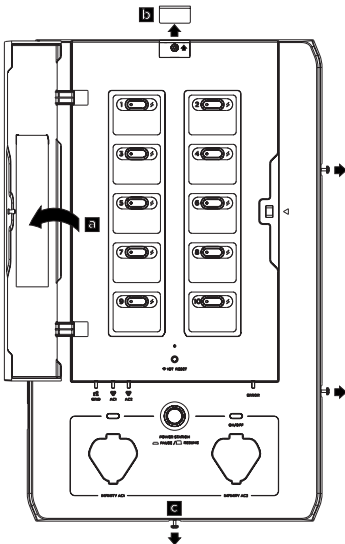

1. (a) Abra la cubierta del panel con el destornillador T20.
(b) Aparte la tapa de los tornillos situada encima.
(c) Afloje los cuatro tornillos uno a uno.

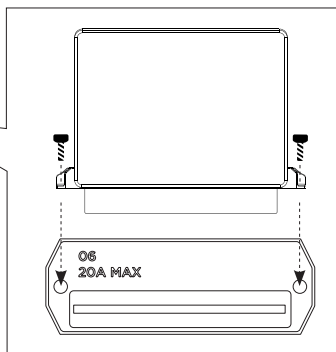
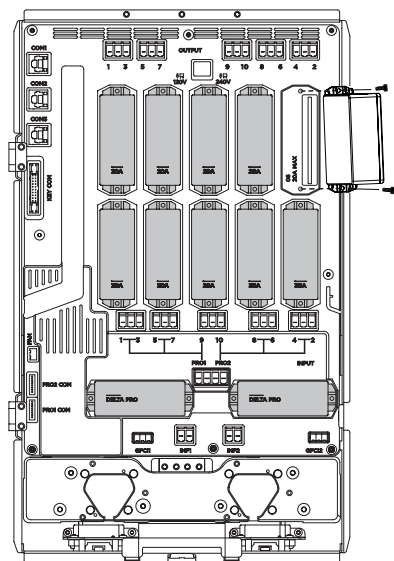

2. (a) Conecte cada módulo de relé y asíntelo firmemente en la posición correspondiente (es recomendable utilizar la palma de la mano).
- (b) Fije el módulo del relé apretando los dos tornillos.
- (c) Cierre el panel delantero y fije los cuatro tornillos.
- (d) Ha terminado la instalación del módulo de relé.
- (e) Repita esta operación para los 10 relés, que tendrá que instalar aunque no vayan a utilizarse.

6.2.2 Montaje

Una vez que haya colocado el módulo de relé dentro y apretado los tornillos, fije los soportes de montaje superior e inferior al SHP como se indica a continuación.

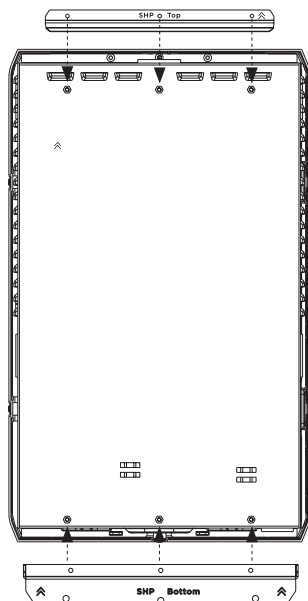

1

Coloque el centro SHP en el centro del panel principal. Obedezca la separación de seguridad eléctrica dispuesta en la normativa en vigor.

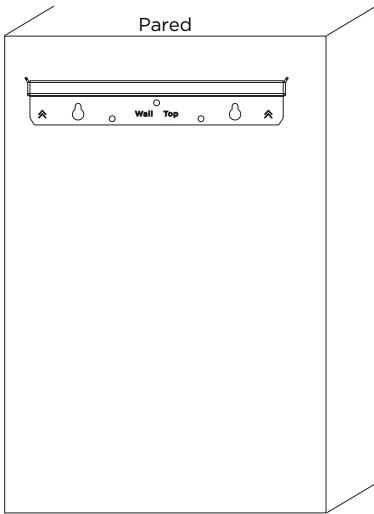

2

Fije el soporte de montaje superior a lo largo del borde superior de la marca de la pared. Asegúrese también de medir la longitud del conducto flexible.

3

Cuelgue el SHP del soporte de pared.
Fije el soporte de montaje inferior a la pared.

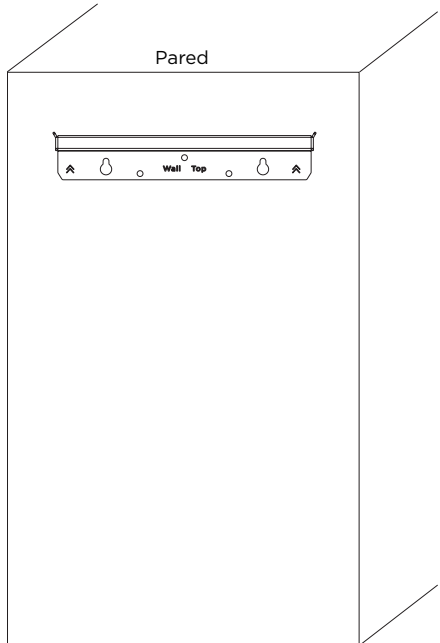
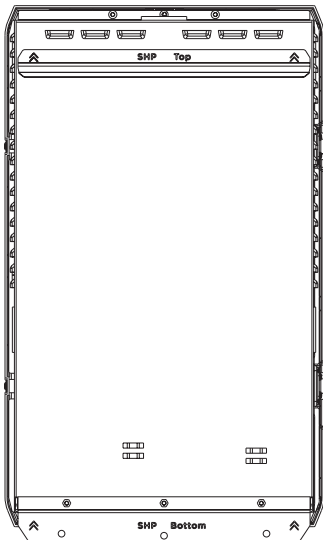

6.2.3 Conexión del cableado

Cableado interno del panel inteligente Smart Home

Todos los cables están etiquetados en la caja: 12 cables de entrada con las etiquetas "1 in" a "10 in" (para indicar el número consecutivo de cable de entrada ["in"]) y 2 cables "PRO 1 in" y "PRO 2 in" (de entrada de Pro 1 y 2) conectados a los disyuntores; 10 cables de salida con las etiquetas "1 out" a "10 out" (para indicar el número consecutivo de cable de salida ["out"]) que se conectan a los cables de fase de carga; dos cables de neutro que se conectan a la barra colectora de neutro del panel principal, y un cable de carga que se conecta a la barra colectora de tierra del panel principal. Los usuarios deben conectar todos los cables de entrada, salida, neutro y tierra a sus conectores correspondientes del SHP.

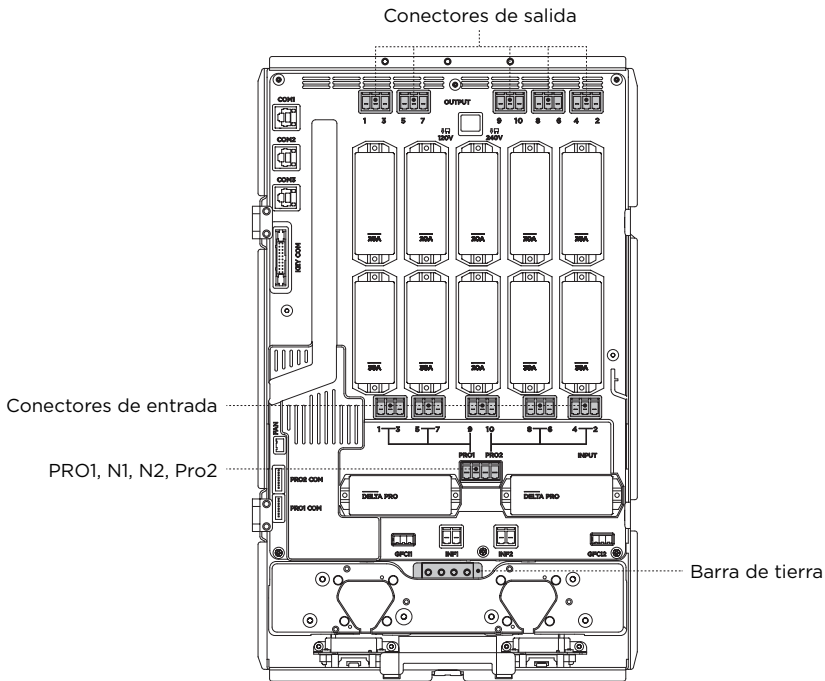

NOTA

Es **obligatorio** que haya dos cables de neutro y un cable de tierra conectados al panel principal para que el SHP pueda funcionar correctamente y en las debidas condiciones de seguridad.

La corriente máxima es de 30 A para los circuitos 1-4 y de 20 A para los circuitos 5-10. No se deben superar los valores nominales de corriente de cada circuito. Planifique los circuitos de carga como corresponda. Si se utiliza un conducto no metálico para la conexión entre el panel principal y el SHP, es necesario que haya un conductor de puesta a tierra en cada conducto. Es posible conectar otros cables entre la barra de tierra interna del panel principal y el SHP.

Puede utilizar sus propios cables con los conectores en lugar del cable provisto. Utilice un destornillador para retirar los conectores, pele el cable y, a continuación, introdúzcalo y apriételo

Conexión del cableado en el panel eléctrico

1. Apague el disyuntor principal, así como los 10 disyuntores de los ramales que se vayan a conectar al panel principal y utilice un detector de tensión o un voltímetro para asegurarse de que no haya ninguna corriente en el sistema.
2. Retire la cubierta delantera del panel principal. Tenga en cuenta que el lado de la red del panel principal (antes del disyuntor principal) sigue recibiendo energía.
3. Extraiga las piezas troquelables que quiera usar tanto del SHP como del panel eléctrico principal.
4. Conecte los conductos superior e inferior al SHP y al panel eléctrico principal.
5. Lleve todos los cables (de entrada, de salida, neutro y tierra) del SHP al panel eléctrico principal.
6. Conecte los dos cables de neutro y el cable de tierra al bus del neutro y de tierra, respectivamente. Córtelos a la longitud correspondiente antes de conectarlos.
7. Desconecte el cable de fase del disyuntor. Conecte todos los cables de fase de carga al cable de carga correspondiente procedente del SHP mediante tuercas (por ejemplo, el cable de salida con la etiqueta "1 out" indica que se trata del cable de salida del canal 1). Asegúrese de que está conectado al número correspondiente conforme a la planificación.
8. Conecte el cable de entrada, con el mismo número (por ejemplo, si ha utilizado el "1 out" [de salida], ahora debería localizar el cable rojo con la etiqueta "1 IN" [de entrada]), al disyuntor previsto. Asegúrese de cortarlos a la longitud adecuada antes de conectarlos.
9. Repita los pasos 7 y 8 para los 10 circuitos de carga.
10. Cada circuito de carga de DELTA Pro debe suministrar alimentación a un único disyuntor de 30 A del panel principal para activar la función de carga rápida. Si no se dispone de ellos, es necesario adquirir disyuntores de 30 A y montarlos. Los cables correspondientes a los cables de carga del Pro están etiquetados con "PRO 1 in" y "PRO 2 in". Si no se utiliza el disyuntor de 30 A, se debe introducir la corriente nominal correcta en la aplicación más adelante para evitar que el disyuntor se active como consecuencia de la corriente de carga. Se recomienda conectar los dos disyuntores de carga o utilizar un disyuntor bipolar. De este modo, resulta más seguro eliminar la corriente del SHP para la realización de tareas de mantenimiento futuras.

Pasos de instalación

1. Pase un cable del bus de tierra del panel eléctrico principal a la barra de tierra del SHP. Monte dos disyuntores monopolares 30 A o uno bipolar 30 A en el panel eléctrico principal y conecte los módulos Pro 1 y Pro 2 del SHP con un cable de 10 AWG para suministrar carga de CA y proporcionar protección contra sobrecorriente para las DELTA Pro.

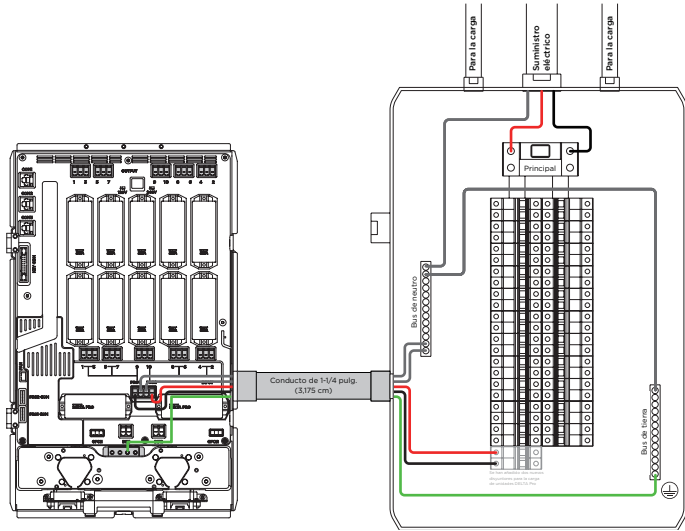

2. Conecte los cables de entrada del SHP a los disyuntores correspondientes del panel eléctrico principal y los cables de salida al puerto de carga del panel eléctrico principal.

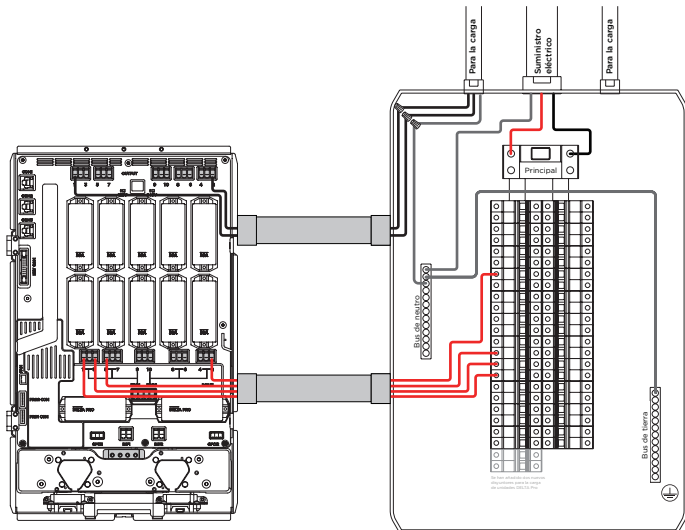

7. Puesta en servicio del sistema y configuración de la aplicación

Después de conectar todos los cables según corresponda, limpie todos los cables y fijelos con un mazo de cables. Cierre el panel delantero y apriete los tornillos para fijar la puerta. Etiquete los nombres de los circuitos según corresponda en el SHP.

1. Descargue la aplicación EcoFlow de la App Store, de Google Play o de la página oficial de EcoFlow. Configure la cuenta e inicie sesión.
2. Conecte una DELTA Pro al SHP sin pulsar el botón de activación.
3. Pulse el botón IoT para activar la conexión de Bluetooth. Cuando el indicador luminoso parpadee, estará listo para emparejarse con la aplicación EcoFlow.
4. Abra la aplicación EcoFlow y añada el dispositivo mediante el icono "+" de la parte superior derecha. Busque el SHP y haga clic en el icono para emparejarlo. Después de conectar el Bluetooth, se le pedirá que seleccione la red Wi-Fi e introduzca la contraseña del Wi-Fi para terminar la conexión a Internet.
5. Para los usuarios nuevos, la aplicación llevará a cabo un proceso de puesta en servicio para configurar el SHP. Límitese a seguir los pasos correspondientes para llevar a cabo el proceso. Una vez que haya terminado el proceso de puesta en servicio en la aplicación, estará listo para activar el SHP.
6. Después de terminar la comprobación del cableado del dispositivo, pulse el botón de activación (cerca del puerto Infinity) de la DELTA Pro conectada. El indicador de alimentación debe iluminarse en verde. Compruebe si hay señales anómalas e indicaciones de avería.
7. Si no hay indicios de avería, vuelva a activar el disyuntor principal y, seguidamente, el disyuntor de cada circuito de ramal uno a uno. Vaya observando si se produce cualquier indicio de avería.
 - a. Si durante la comprobación del cableado del dispositivo se observa cualquier error o si se hubiera producido algún error de algún otro tipo, rectifíquelos tras recibir el mensaje en la aplicación o póngase en contacto con nuestro servicio de atención al cliente mediante el Centro de ayuda de la aplicación. Puede dejar el SHP tal y como esté si no hubiera indicio alguno de avería eléctrica o de cualquier otro tipo. El modo predeterminado para SHP es el de alimentación de red, por lo que el consumo de energía no se verá afectado.
 - b. Si no hubiera ningún indicio de error, enhorabuena. Ya lo tiene todo listo para empezar.

ADVERTENCIA

El SHP pasa por defecto al modo de red cuando no recibe alimentación. Por consiguiente, la carga se conecta automáticamente a la alimentación de la red si no se suministra alimentación al SHP o si se arranca por primera vez. Asegúrese de que la presencia de corriente en los circuitos de carga no ponga en peligro a ninguna persona ni suponga daño material alguno antes de cerrar el disyuntor principal.

APLICACIÓN

Controle y supervise de forma remota las estaciones de energía portátiles EcoFlow y el SHP mediante la aplicación EcoFlow. Para descargar: <https://download.ecoflow.com/app>



Política de privacidad

Al utilizar los productos, las aplicaciones y los servicios de EcoFlow, acepta los Términos de uso y la Política de privacidad de EcoFlow, a los que puede acceder en la sección "Acerca de" de la página "Usuario" de la aplicación EcoFlow o en la página web oficial de EcoFlow, en los enlaces <https://ecoflow.com/pages/terms-of-use> y <https://ecoflow.com/pages/privacy-policy>.

8. Preguntas frecuentes

1. ¿Puede el SHP conectarse a un sistema solar de techo? En caso afirmativo, ¿cómo?

Con un sistema de paneles solares conectado a CC, al sistema solo es posible conectar paneles solares portátiles con los parámetros de potencia correctos. Consulte el manual de la DELTA Pro para conocer las especificaciones de paneles solares compatibles.

2. ¿Cuántas DELTA Pro y baterías adicionales pueden conectarse al SHP como máximo?

Se pueden conectar un máximo de 2 DELTA Pro y 4 baterías adicionales, con una potencia de salida total de 7200 W y una capacidad de 21,6 kWh.

3. ¿Se pueden utilizar varios paneles inteligentes al mismo tiempo en un solo hogar?

Sí.

4. ¿Puedo alternar manualmente entre la red eléctrica y la energía de reserva?

Sí. Mediante la aplicación EcoFlow.

5. ¿Cuántos circuitos puede gestionar el SHP?

Un máximo de 10 circuitos monofásicos.

6. ¿Hay alguna función de protección en el SHP?

Sí. Cuenta con un sistema de protección contra sobrecorriente y sobrecalentamiento mediante relés en el modo de red y de reserva. También dispone de un fusible para la protección contra averías exclusivamente en el modo de reserva.

7. ¿El SHP cuenta con función de AFCI?

No, es necesario adquirir un accesorio adicional para alojar un disyuntor de AFCI.

≡COFLOW

ECOFLOW

Pannello Smart Home | Manuale di installazione

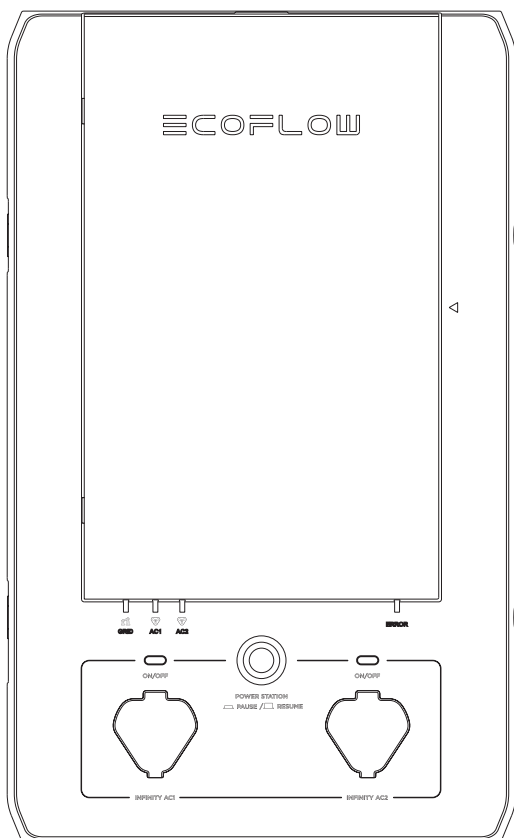

AVVERTENZA

Il pannello Smart Home di EcoFlow deve venire installato da un elettricista professionista che abbia familiarità con tutte le normative elettriche e le procedure di cablaggio elettrico e che abbia esperienza nel lavorare con gli impianti elettrici domestici. Eventuali incidenti, danni o lesioni personali causati da un'installazione non corretta sono responsabilità esclusiva dell'utente.

CONTENUTO

1. Istruzioni per la sicurezza	1
2. Specifiche	2
3. Dettagli sul prodotto	
3.1 Caratteristiche esterne	3
3.2 Caratteristiche interne	4
4. Contenuto della confezione	6
5. Elenco di controllo delle procedure operative standard di installazione	7
6. Procedura di installazione	
6.1 Preparazione	9
6.2 Installazione	
6.2.1 Installazione del modulo relè	11
6.2.2 Montaggio	13
6.2.3 Cablaggio	15
7. Messa in servizio del sistema e configurazione dell'app	18
8. Domande frequenti	19

1. Istruzioni per la sicurezza

1. Il prodotto deve venire installato da un elettricista professionista.
2. Per impostazione predefinita, l'SHP passa alla modalità di rete quando non è alimentato. Per motivi di sicurezza, non accedere o scollegare alcun circuito di carico in caso di guasto interno. Disattivare i carichi interessati e contattare un elettricista professionista o il supporto tecnico EcoFlow.
3. Questo prodotto non deve essere utilizzato come sezionatore di servizio. Per diseccitare completamente il prodotto, l'utente DEVE aprire gli interruttori automatici a monte e scollegare fisicamente tutti i DELTA Pro. In caso contrario, potrebbero verificarsi scosse elettriche.
4. NON scollegare i moduli relè mentre l'SHP è eccitato, poiché si potrebbero danneggiare sia i moduli relè che l'SHP.
5. Il pannello Smart Home di per sé non fornisce una funzione AFCI (Arc Fault Circuit Interrupter, interruttore automatico per guasti da arco elettrico). La protezione AFCI o GFCI può essere disponibile con un accessorio AFCI esterno. Consultare il supporto EcoFlow per le soluzioni AFCI o GFCI.
6. Tutti gli interruttori automatici a monte che alimentano l'SHP devono essere non GFCI/AFCI. La protezione GFCI e AFCI deve essere a valle dell'SHP utilizzando interruttori automatici o prese GFCI/AFCI. Attenersi alle normative elettriche locali per l'installazione di AFCI o GFCI. Un pannello accessori aggiuntivo per facilitare l'installazione dei circuiti AFCI può essere disponibile presso EcoFlow.
7. Non utilizzare il prodotto in prossimità di fonti di calore, ad esempio fuochi o forni. Non posizionare gas o liquidi infiammabili (ad es. benzina) vicino al dispositivo.
8. Se si rileva un forte rumore nel modulo relè, potrebbe essere presente un guasto di massa a valle dell'SHP. L'utente deve cancellare il guasto e sostituire il modulo relè prima di ripristinare l'SHP per un utilizzo normale.
9. Non utilizzare l'SHP se la corrente nominale di cortocircuito (SCCR, Short-Circuit Current Rating) all'ingresso del servizio elettrico è superiore a 10 kA.
10. Non installare o utilizzare il prodotto all'aperto o in ambienti umidi/bagnati.
11. Non installare o utilizzare il prodotto a temperature estreme.
12. Non utilizzare il prodotto se è danneggiato o sembra danneggiato.
13. Non collegare i canali dei relè a interruttori automatici con corrente superiore a quella nominale. In caso contrario, si potrebbero danneggiare i moduli relè.
14. Attenersi a tutte le norme di sicurezza locali e nazionali per l'installazione e l'utilizzo.
15. Se si verifica un guasto da sovracorrente (interruttore automatico attivato), il modulo relè corrispondente deve essere sostituito per garantire un funzionamento sicuro in futuro.
16. Questo prodotto è stato progettato esclusivamente per uso residenziale.
17. Gli interruttori automatici a monte proteggono l'SHP solo in modalità di rete. Utilizzare solo interruttori automatici con capacità di interruzione della corrente di guasto pari a 10 kA o superiore, 4 ms o 5 kA, 8 ms.
18. La corrente totale massima per tutti i circuiti di ingresso in modalità di rete è 120 A.

L'SHP DEVE essere completamente diseccitato prima di essere sottoposto a manutenzione

Per diseccitare l'SHP, procedere come segue

1. Aprire tutti gli interruttori automatici a monte collegati e assicurarsi che gli indicatori di alimentazione della rete siano spenti.
2. Disattivare entrambi i DELTA Pro dall'SHP e verificare che gli indicatori di alimentazione dei DELTA Pro siano spenti.
3. Se l'SHP è eccitato mentre il coperchio anteriore è aperto, entra in funzione l'allarme. Assicurarsi che l'unità sia diseccitata e che l'allarme si sia arrestato

PERICOLO

1. Più fonti alimentano questa apparecchiatura.
2. La manutenzione delle apparecchiature elettriche deve essere eseguita esclusivamente da personale autorizzato.
3. Questa apparecchiatura non deve essere utilizzata come sezionatore di servizio.
4. In caso di interruzione dell'alimentazione, il prodotto passa automaticamente alla power station.
5. Questa apparecchiatura e il carico a valle possono essere disseccati solo aprendo tutti gli interruttori automatici a monte e scollegando fisicamente tutti i DELTA Pro.

2. Specifiche

Informazioni generali

Peso	9 kg
Classe di protezione	I
Dimensioni	500×330×120 mm
Tipo di montaggio	Supporto a parete
Connettore standard	Porta EcoFlow Infinity
Protezione ingresso	IP20
Descrizione della garanzia	5 anni
Numero massimo di circuiti controllati	10
Tensione nominale del sistema	230 V
Corrente di ingresso totale massima	120 A
Valori nominali di cortocircuito	10 kA
Corrente nominale del modulo relè	6 A, 13 A, 16 A, 20 A, 30 A
Ingresso nominale massimo DELTA Pro	7200 W max (2x3600 W)
Potenza di carica DELTA Pro	6800 W max (2x3400 W)
Energia massima della batteria collegata	21,6 kWh (6x3,6 kWh)
Intervallo di temperatura di esercizio e di stoccaggio	-20 °C - 45 °C
Temperatura del contenitore	Inferiore a 65°C
Corrente di contatto	< 3,5 mA c.a. (in condizione di guasto singolo)

3. Dettagli sul prodotto

3.1 Caratteristiche esterne

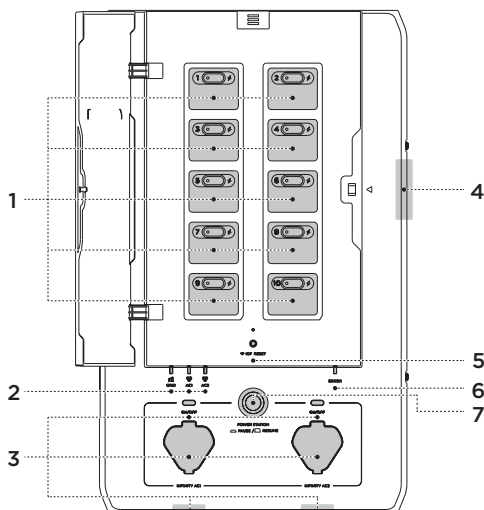

1. Scheda di controllo del circuito di carico

L'SHP può essere impostato per controllare un totale di 10 circuiti di carico, i circuiti 1, 3, 5, 7, 9 si trovano a sinistra e i circuiti 2, 4, 6, 8, 10 a destra. Un pulsante consente agli utenti di ripristinare manualmente ciascun relè del circuito se si è verificato un evento di sovracorrente sul circuito. Una spia sul pulsante diventa rossa in caso di guasto in tale circuito.

Un indicatore a forma di fulmine per ciascun circuito di carico si accende se il circuito di carico in questione viene eccitato attraverso una delle sorgenti (rete o power station).

2. Indicatore di rete e indicatore della porta Infinity

Sull'SHP sono presenti tre indicatori di eccitazione, uno per la rete e due per i DELTA Pro. Se uno di questi indicatori è acceso, l'SHP viene eccitato dalla relativa sorgente e, pertanto, non può essere aperto ai fini della manutenzione.

3. Porta Infinity e pulsante di attivazione

Sull'SHP sono presenti due porte Infinity, ubicate sulla parte inferiore dell'SHP (standard) o dislocate sulla parte anteriore. Collegano i DELTA Pro all'SHP attraverso il cavo Infinity (uno per ogni DELTA Pro). Una volta collegati, l'SHP e DELTA Pro tenteranno di stabilire la connessione tramite la comunicazione e i circuiti di controllo dell'SHP potrebbero essere alimentati tramite corrente CC da DELTA Pro. Premere il pulsante di attivazione situato vicino alla porta Infinity (con etichetta "AC1" o "AC2") per preparare DELTA Pro per l'uscita.

4. Sistema di allarme per pannello aperto

Quando i circuiti di carico di DELTA Pro sono eccitati, se il coperchio del pannello anteriore viene aperto, entra in funzione un allarme. Per diseccitare il prodotto, tutti gli interruttori automatici a monte devono essere aperti ed entrambi i DELTA Pro devono essere scollegati.

5. Pulsante e indicatore per ripristino IOT

Questo pulsante può essere utilizzato per attivare l'hotspot Bluetooth per 5 minuti per permettere all'utente di connettersi.

6. Indicatore di errore

Se non è presente alcun guasto all'interno dell'SHP, questo indicatore è spento. In caso di guasti al prodotto, l'indicatore diventa rosso. Gli utenti possono accedere all'app per visualizzare un rapporto diagnostico dei guasti. In caso di problemi, contattare l'assistenza clienti.

7. Pulsante di pausa/ripresa della power station

Il pulsante di pausa isolerà fisicamente i 10 circuiti di carico ed escluderà entrambi i DELTA Pro collegati. Un segnale emesso dall'SHP indicherà ai DELTA Pro di interrompere la potenza di uscita. Si noti che ciò non sostituisce il sezionatore di servizio, né la procedura di diseccitazione richiesta prima della manutenzione.

NOTA

Si tratta dell'unico "sezionatore rapido" che può essere utilizzato per interrompere manualmente tutta l'alimentazione in caso di emergenza. L'ingresso CA e l'ingresso Pro sono ancora eccitati.

3.2 Caratteristiche interne

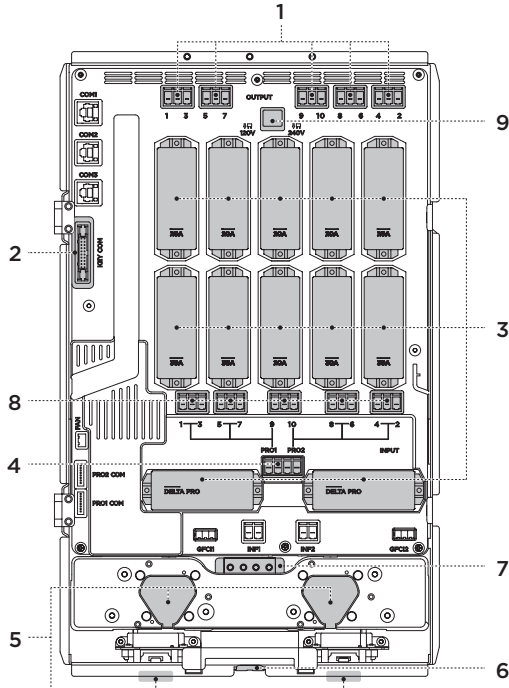

1. Connettori dei fili di uscita

Sono i connettori per i fili caldi di uscita diretti al carico.

2. Porte di comunicazione collegate al pannello tasti

3. Moduli relè

I moduli relè sono disponibili con diverse correnti nominali, 6 A, 13 A, 16 A, 20 A e 30 A. Questi moduli contengono due relè per ciascun circuito e un fusibile di protezione da sovracorrente. Ogni modulo può essere sostituito singolarmente senza che ciò influisca sugli altri circuiti. Diseccitare l'SHP prima di sostituire qualsiasi modulo.

4. Connettori fili di DELTA Pro

Sono i connettori per fili per DELTA Pro. Per ogni DELTA Pro sono necessari un filo caldo e un filo neutro. Anche se DELTA Pro non è in uso, almeno un filo neutro deve essere collegato al pannello principale. Questo neutro viene utilizzato come percorso di ritorno per DELTA Pro per alimentare i circuiti.

5. Porte Infinity

Le porte Infinity possono essere installate sulla parte anteriore o inferiore del prodotto. Gli utenti possono scegliere se cambiare la posizione delle porte Infinity. Ciò può migliorare la gestione dei cavi in spazi ristretti.

6. Ventola di raffreddamento

La ventola di raffreddamento viene attivata in condizioni di funzionamento estreme per ridurre la temperatura ambiente all'interno dell'unità.

7. Barra di messa a terra

Barra di messa a terra, che deve essere collegata alla barra di messa a terra del quadro elettrico principale. L'alloggiamento del pannello è collegato a questa messa a terra. NOTA: attenersi ai requisiti le normative locali per quanto riguarda il collegamento del neutro e della messa a terra. Il collegamento deve essere eseguito in corrispondenza del primo dispositivo di sezionamento, ovvero il pannello di servizio, NON l'SHP.

8. Connettori dei fili di ingresso

Connettori per i fili caldi provenienti dagli interruttori automatici del pannello principale.

9. Connettore di commutazione

Tenere il connettore inserito nella posizione originale; in caso contrario, se scollegato, la power station collegata a Pro 1 fornirà energia solo ai circuiti 1, 3, 5, 7 e 9, mentre la power station collegata a Pro 2 fornirà energia solo ai circuiti 2, 4, 6, 8, 10.

4. Contenuto della confezione

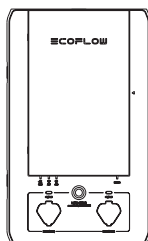

Pannello Smart Home

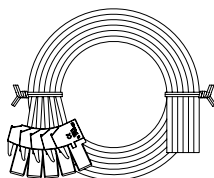

Cavo Infinity e fili



Una borsa di accessori

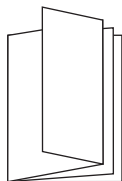

Manuale utente del prodotto

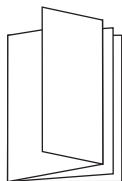

Manuale di installazione del prodotto

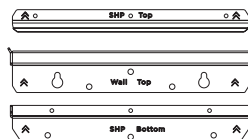

Staffe per montaggio a parete

NOTA

I fili AWM possono essere rimossi dalle spine del cablaggio e sostituiti con un cavo della lunghezza e del tipo appropriati.

5. Elenco di controllo delle procedure operative standard di installazione

N.	Elenco di controllo	Stato
Prima dell'installazione - informazioni sul progetto		
1	Determinare la posizione di installazione. Il pannello Smart Home è classificato IP20, pertanto deve essere installato lontano dalla luce diretta del sole, dalla pioggia, dalla neve e dall'umidità.	
2	Determinare la distanza tra l'SHP e il quadro elettrico principale.	
3	Verificare il numero di carichi da collegare all'SHP. È possibile collegare fino a 10 circuiti di carico unipolari.	
4	Determinare se gli interruttori automatici a monte dei carichi selezionati richiedono la protezione AFCI o GFCI. Ciò è possibile tramite un'ispezione in loco o una foto o un video del pannello da parte dell'utente finale.	
5	Determinare e raccogliere i materiali necessari. L'SHP può supportare condotti fino a 1 1/2 poll. (38,1 mm) tramite cinque fori di montaggio. Assicurarsi che vengano presi in considerazione i fattori di regolazione necessari (per il numero di conduttori) e che la portata del filo sia appropriata. Per esecuzioni più lunghe si consiglia di utilizzare condotti separati per i fili di ingresso e di uscita. Per gli interruttori AFCI e GFCI, è necessario un interruttore automatico per sovracorrente standard aggiuntivo. Per i circuiti in cui è richiesta la protezione AFCI, è necessario un condotto metallico o un condotto elettrico flessibile sull'SHP proveniente dal pannello principale. A valle dell'SHP è necessario anche un contenitore AFCI esterno (disponibile presso EcoFlow) per alloggiare gli interruttori AFCI.	
Durante l'installazione - interruttore automatico e modulo relè		
1	La corrente nominale del modulo relè deve corrispondere all'interruttore automatico a monte. In caso contrario, la protezione da sovracorrente potrebbe non funzionare.	
2	La portata nominale del cablaggio utilizzato deve corrispondere alla corrente del circuito. L'utilizzo di un cavo di dimensioni inferiori può causare un surriscaldamento e persino incendi.	
3	Tutti gli interruttori automatici a monte devono essere non GFCI/AFCI. Tutti gli interruttori AFCI/GFCI devono essere spostati a valle dell'SHP utilizzando una scatola accessori opzionale.	
Durante l'installazione - cablaggio		
1	L'ingresso CA di ogni circuito di carico deve essere collegato al filo caldo.	
2	Installare i moduli relè nei punti corrispondenti e fissarli serrando le viti. Il mancato rispetto di questa misura potrebbe causare l'allentamento del modulo relè, con conseguente errore e scollegamento del canale di carico, nonché il rischio di surriscaldamento e incendio.	

Durante l'installazione - controllo del cablaggio

1	Con un multimetro in continuità, verificare che l'ingresso del filo caldo di ciascun canale SHP sia in cortocircuito al neutro.	
2	Con un multimetro in continuità, verificare che l'ingresso del filo caldo di ciascun canale SHP sia in cortocircuito a terra.	

Messa in funzione

1	Assicurarsi che le power station siano attivate e che il pulsante di arresto sia disattivato (sollevato).	
2	Chiudere l'interruttore automatico a monte di DELTA Pro ed eccitare il canale di ingresso CA di DELTA Pro. Se non ci sono guasti l'indicatore di rete (bianco) si accende.	
3	Riaccendere gli interruttori automatici di linea uno alla volta e controllare lo stato dell'indicatore di ciascun canale e dell'indicatore di alimentazione. Gli indicatori devono restare bianchi.	
4	Se non lo si è ancora fatto, scaricare l'app EcoFlow da Google Play o dall'App Store e creare un account EcoFlow. Aprire l'app sul dispositivo mobile, accedere all'app e aggiungere il pannello Smart Home ai dispositivi. L'app guiderà i nuovi utenti nel processo di messa in servizio per configurare l'SHP.	
5	Aggiornare il firmware del pannello Smart Home alla versione più recente, quindi controllare se sono stati segnalati errori sull'app.	
6	Seguire le istruzioni nell'app per eseguire il test del cablaggio del dispositivo. Se il test del cablaggio del dispositivo non riesce, correggere il cablaggio seguendo le istruzioni visualizzate nell'app ed eseguire nuovamente il test.	
7	Accendere DELTA Pro e aggiornare il firmware alla versione più recente.	
8	Collegare DELTA Pro e il pannello Smart Home utilizzando il cavo Infinity. Per la fase divisa, sono necessari due DELTA Pro e due cavi Infinity. Azionare il pulsante di alimentazione principale di DELTA Pro, quindi premere il pulsante di accensione/spengimento (pulsante CA, vicino alla porta Infinity) sull'SHP per attivare ciascun DELTA Pro.	
9	Passare dall'alimentazione da rete elettrica alla power station per ciascun canale tramite l'app. Verificare se il passaggio è riuscito e se sono stati segnalati errori sull'app. Seguire le istruzioni sull'app per correggere eventuali errori.	
10	Impostare la ricarica per DELTA Pro sull'app (se si desidera la ricarica tramite la rete CA), controllare se DELTA Pro si ricarica correttamente e se ci sono errori segnalati sull'app. Seguire le istruzioni sull'app per correggere eventuali errori.	

6. Procedura di installazione

6.1 Preparazione

Utensili e articoli necessari per l'installazione:

Utensili richiesti:

1. Livella
2. Cacciavite a stella, cacciavite Torx T20 e cacciavite a bussola da 7 mm
3. Pinze
4. Pinza tagliafilì
5. Cappucci di torsione e isolamento fili
6. Trapano
7. Condotto (ad es. 1 1/4 poll. e 1 poll. (31,7 mm e 25,4 mm)), condotto elettrico flessibile
8. Fascette
9. Metro a nastro
10. Multimetro
11. Rilevatore di tensione
12. Acquistare un nuovo interruttore automatico bipolare da 30 A o due interruttori automatici unipolari da 30 A. (NOTA: potrebbe essere necessario fissare insieme questi interruttori in base al codice).

AVVERTENZA

L'installazione di questo prodotto comporta l'utilizzo di tensioni elevate. Affidare l'installazione a un elettricista professionista.

Esempio di calcolo del carico

La potenza elettrica totale di DELTA Pro (3600 W per un solo Pro o 7200 W per due Pro) deve essere superiore alla somma della potenza elettrica continua totale di tutti i carichi alimentati e della potenza di avvio più elevata.

Circuito	Nome	Potenza elettrica	Circuito	Nome	Potenza elettrica
1	Frigorifero	700 W durante l'utilizzo	2	Luce camera da letto	500 W
		2000 W all'avvio			0 W
3	Luce cucina	200 W	4	Luce soggiorno	400 W
		0 W			0 W
5	Spina cucina	1400 W	6	Luce bagno	300 W
		1000 W			0 W
7	Spina camera da letto	800 W	8	Luce soggiorno	1200 W
		0 W			0 W
9	Spina pompa per pozzetto	700 W	10	Forno	700 W
		1000 W			1000 W

Carico di esercizio totale	6900 W
Massimo carico di esercizio simultaneo stimato (LESRL)	2300 W
Massima potenza elettrica di avvio (LSW)	2000 W
Potenza di riserva minima necessaria = LESRL + LSW	4300 W (due DELTA Pro)

NOTA

I carichi induttivi come condizionatori d'aria, asciugatrici o pompe presentano un'elevata corrente di picco all'avvio. Ciò potrebbe far scattare i moduli relè a causa di un sovraccarico. Assicurarsi che il circuito sia di dimensioni adeguate al carico previsto.

Una volta individuati i circuiti di carico da alimentare, compilare la tabella riportata di seguito. La disposizione della numerazione è identica a quella dell'SHP.

Circuito	Fase originale	Nome	Circuito	Fase originale	Nome
1	1		2	1	
	2			2	
3	1		4	1	
	2			2	
5	1		6	1	
	2			2	
7	1		8	1	
	2			2	
9	1		10	1	
	2			2	

6.2 Installazione

Diseccitare il sistema: quando si è pronti per l'installazione, spegnere l'interruttore principale e tutti gli interruttori automatici di linea da collegare. Assicurarsi che anche i DELTA Pro non siano collegati all'SHP.

6.2.1 Installazione del modulo relè

I moduli relè vengono spediti separatamente dall'unità principale. Questi moduli contengono due relè di commutazione e un fusibile. Il fusibile serve per proteggere il circuito di carico in modalità di backup e deve quindi corrispondere alla corrente nominale dell'interruttore automatico a monte di tale circuito di carico. Sono disponibili tre valori nominali standard per i moduli, 6 A, 13 A, 16 A, 20 A, 30 A. Questi moduli vanno installati in corrispondenza dei circuiti di carico per i quali si intende utilizzarli, secondo lo schema riportato di seguito. Lo schema seguente mostra la posizione del modulo che corrisponde al numero del circuito.

All'interno dell'SHP sono presenti 10 spazi per l'installazione dei moduli, come mostrato di seguito. 4 canali su 10 (canali 1-4) hanno una corrente nominale massima di 30 A, mentre gli altri hanno una corrente nominale massima di 20 A. Non collegare nessun circuito di carico superiore alla corrente nominale massima del canale. Una volta posizionato, il modulo viene fissato in posizione tramite due viti.

È più facile se i fori di montaggio vengono aperti prima che l'SHP venga installato sulla parete.

NOTA

La corrente nominale continua effettiva di ciascun modulo relè è pari all'80% della potenza nominale del modulo. Ad esempio, per il modulo relè a 20 A, la corrente nominale continua è $20 \text{ A} \times 0,8 = 16 \text{ A}$.

Posizione del modulo relè

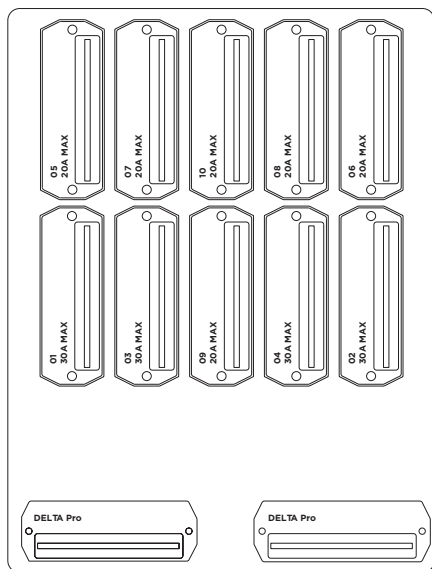

Installazione del modulo relè

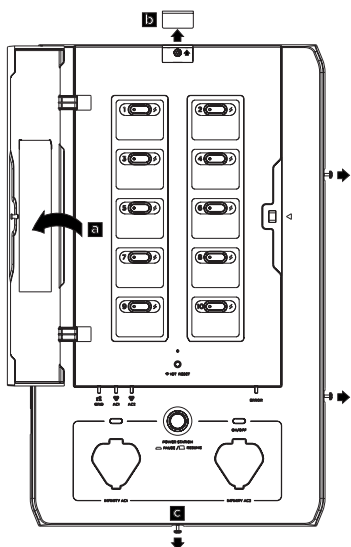

1. (a) Aprire il coperchio del pannello con il cacciavite T2.
- (b) Far scorrere il coperchio delle viti sulla parte superiore.
- (c) Allentare le quattro viti una alla volta.

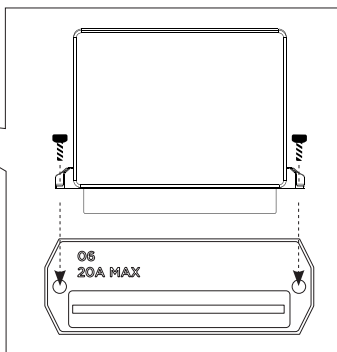
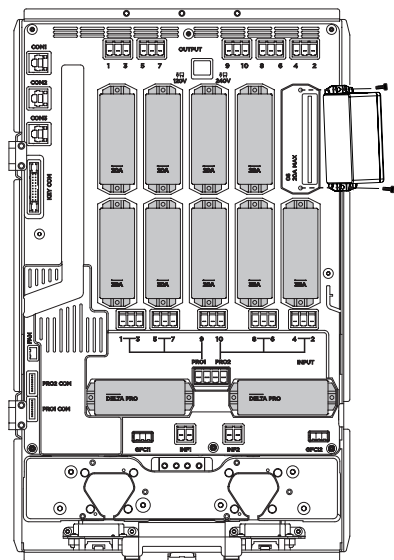

2. (a) Collegare ciascun modulo relè e posizionarlo saldamente (si consiglia di utilizzare il palmo della mano).
- (b) Fissare il modulo relè serrando le due viti.
- (c) Chiudere il pannello anteriore e serrare le quattro viti.
- (d) L'installazione del modulo relè è completa.
- (e) Ripetere per tutti i 10 relè. È necessario installare 10 relè anche se non vengono tutti utilizzati

6.2.2 Montaggio

Dopo aver posizionato il modulo relè all'interno e aver fissato le viti, fissare la staffa di montaggio superiore e inferiore all'SHP come mostrato di seguito.

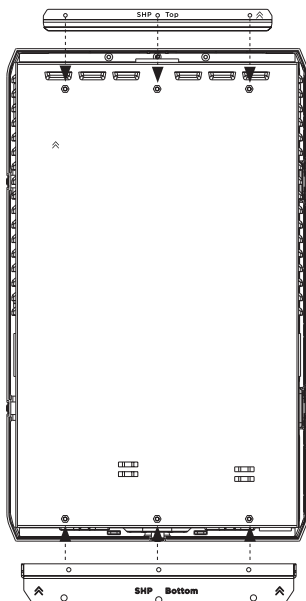

1

Posizionare centro a centro l'SHP sul pannello principale. Rispettare la distanza di sicurezza elettrica locale.

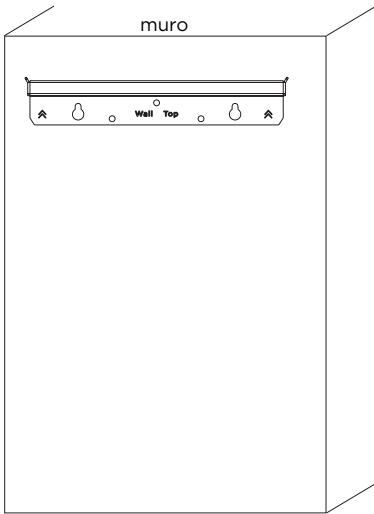

2

Fissare la staffa di montaggio superiore lungo il bordo superiore del contrassegno sulla parete. Assicurarsi di verificare la lunghezza del condotto flessibile.

3

Appendere l'SHP sulla staffa a parete.
Fissare la staffa di montaggio inferiore alla parete.

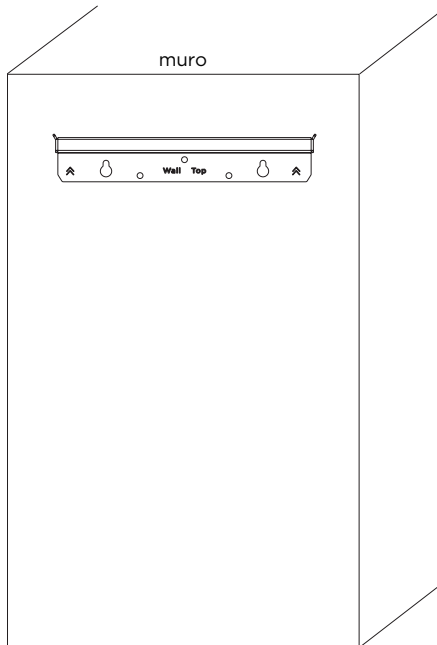
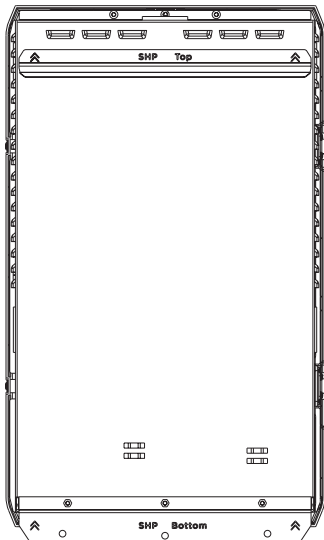

6.2.3 Cablaggio

Cablaggio all'interno del pannello Smart Home

I fili nella confezione sono etichettati: 12 fili di ingresso, etichettati come "1 in - 10 in", "Pro1 in, Pro2 in" collegati agli interruttori automatici, 10 fili di uscita, etichettati come "1 out - 10 out" collegati ai fili caldi del carico, due fili neutri collegati alla barra di collegamento neutra nel pannello principale e un filo di messa a terra collegato alla barra di messa a terra nel pannello principale. Collegare tutti i fili di ingresso, uscita, neutri e di messa a terra ai propri connettori all'interno dell'SHP.

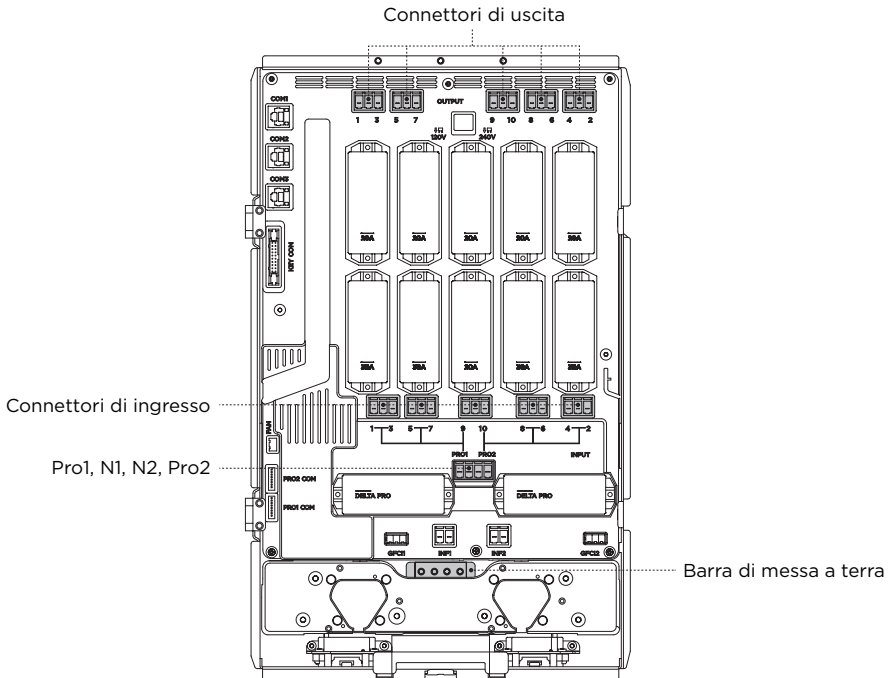

NOTA

Affinché l'SHP funzioni correttamente e in sicurezza, è **necessario** collegare due fili neutri e il filo di messa a terra al pannello principale.

La corrente massima per i circuiti da 1 a 4 è di 30 A. La corrente massima per i circuiti da 5 a 10 è di 20 A. Non superare la corrente nominale di ciascun circuito. Pianificare i circuiti di carico in modo appropriato. Se si utilizza un condotto non metallico per il collegamento tra il pannello principale e l'SHP, è necessario che all'interno di ciascun condotto sia presente un conduttore di messa a terra dell'apparecchiatura. È possibile collegare la barra di messa a terra all'interno del pannello principale e l'SHP con ulteriori fili di messa a terra.

È possibile utilizzare i propri fili con i connettori al posto del filo incluso. Utilizzare un cacciavite per rimuovere i connettori, spelare il filo, quindi inserire e serrare

Cablaggio nel quadro elettrico

1. Spegner l'interruttore principale e i 10 interruttori automatici di linea da collegare al pannello principale e utilizzare un rivelatore di tensione o un voltmetro per assicurarsi che il sistema sia completamente diseccitato.
2. Rimuovere il coperchio anteriore del pannello principale. Tenere presente che il lato rete del pannello principale (a monte dell'interruttore principale) è ancora eccitato.
3. Aprire i fori di montaggio che si desidera utilizzare sia sull'SHP che sul quadro elettrico principale.
4. Collegare sia il condotto superiore che quello inferiore all'SHP e al quadro elettrico principale.
5. Tirare tutti i fili (di ingresso, di uscita, neutri e di messa a terra) dall'SHP al quadro elettrico principale.
6. Collegare i due fili neutri alla barra di collegamento neutra e il filo di messa a terra alla barra di messa a terra. Tagliarli alla lunghezza appropriata prima di effettuare il collegamento.
7. Rimuovere il filo caldo dall'interruttore automatico. Collegare ciascun filo caldo del carico al filo di uscita corrispondente dell'SHP utilizzando dei cappucci di torsione e isolamento (ad esempio, il filo di uscita etichettato come "1 out" corrisponde all'uscita per il canale 1). Assicurarsi che sia collegato al numero corretto.
8. Collegare il filo di ingresso con lo stesso numero (ad esempio, se si è utilizzato "1 out", utilizzare ora il filo rosso etichettato "1 in"), all'interruttore automatico previsto. Accertarsi di tagliarli alla lunghezza appropriata prima di effettuare il collegamento.
9. Ripetere i passi 7 e 8 per tutti i 10 circuiti di carico.
10. Per abilitare la funzione di ricarica rapida, ogni circuito di ricarica per DELTA Pro deve alimentare un singolo interruttore da 30 A dal pannello principale. Se non disponibile, è necessario acquistare e installare degli interruttori automatici da 30 A. I fili corrispondenti ai fili di ricarica PRO sono etichettati come "PRO1 in" e "PRO2 in". Se l'interruttore da 30 A non viene utilizzato, la corrente nominale corretta deve essere immessa nell'app in un secondo momento per evitare che l'interruttore automatico scatti a causa della corrente di ricarica. Si consiglia di fissare insieme i due interruttori di ricarica o di utilizzare un interruttore bipolare. Ciò rende la diseccitazione del sistema SHP più sicura per gli interventi di manutenzione futuri.

Procedura di installazione

1. Collegare un cavo dalla barra di messa a terra del quadro elettrico principale alla barra di messa a terra dell'SHP. Installare due interruttori automatici unipolari da 30 A o un interruttore automatico bipolare da 30 A sul quadro elettrico principale e collegare i moduli Pro 1 e Pro 2 nell'SHP con un cavo da 10 AWG per fornire una ricarica CA e una protezione da sovracorrente per i Delta Pro.

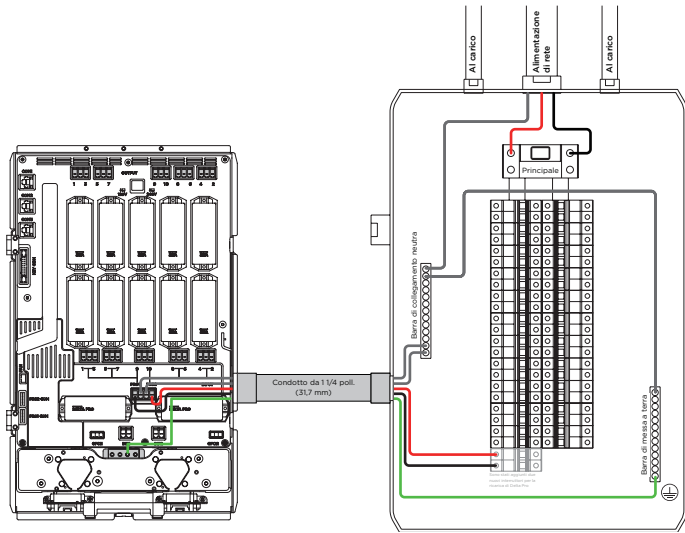

2. Collegare i fili di ingresso dall'SHP agli interruttori del quadro elettrico principale corrispondenti e i fili di uscita alla porta di carico del quadro elettrico principale.

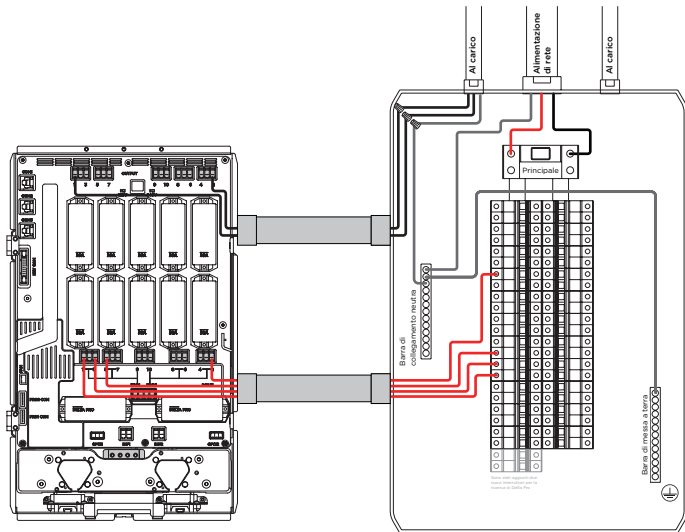

7. Messa in servizio del sistema e configurazione dell'app

Dopo aver collegato tutti i fili, sistemarli e legarli utilizzando una fascetta. Chiudere il pannello anteriore e serrare le viti per fissare lo sportello. Etichettare i nomi dei circuiti sull'SHP.

1. Scaricare l'app EcoFlow dall'App Store, da Google Play Store o dal sito ufficiale di EcoFlow. Impostare l'account e accedere.
2. Collegare un DELTA Pro all'SHP senza premere il pulsante di attivazione.
3. Premere il pulsante IOT per attivare la connessione Bluetooth. Quando la spia lampeggia si può procedere all'associazione con l'app EcoFlow.
4. Aprire l'app EcoFlow e aggiungere il dispositivo tramite l'icona "+" in alto a destra. Individuare l'SHP e fare clic sull'icona per eseguire l'associazione. Dopo aver stabilito la connessione Bluetooth, verrà richiesto di scegliere la rete Wi-Fi e inserirne la password per stabilire la connessione a Internet.
5. L'app guiderà i nuovi utenti nel processo di messa in servizio per configurare l'SHP. È sufficiente seguire la procedura per completare il processo. Una volta terminato il processo di messa in funzione sull'app, è possibile eccitare l'SHP.
6. Dopo aver completato il test del cablaggio del dispositivo, premere il pulsante di attivazione (vicino alla porta Infinity) sul DELTA Pro collegato. L'indicatore di alimentazione dovrebbe diventare verde. Controllare che non vi siano segnali anomali e indicazioni di guasto.
7. Se non vi sono segnali di guasto, riaccendere l'interruttore principale, quindi riaccendere ciascun interruttore automatico di linea uno alla volta e verificare che non ci siano indicazioni di guasto.
 - a. Se il test del cablaggio del dispositivo segnala degli errori o se si verifica un errore, risolvere il problema seguendo le istruzioni visualizzate sull'app o contattare l'assistenza clienti dal Centro assistenza dell'app. Se non viene visualizzata alcuna indicazione di guasto elettrico o di altro tipo è possibile lasciare l'SHP. La modalità predefinita per l'SHP è l'alimentazione di rete, pertanto non influisce sull'uso dell'energia.
 - b. Se non c'è alcun segnale di errore, congratulazioni! È tutto pronto!

AVVERTENZA

Per impostazione predefinita, l'SHP passa alla modalità di rete quando non è alimentato, il che significa che il carico viene collegato automaticamente all'alimentazione di rete se l'SHP non viene alimentato o viene avviato per la prima volta. Prima di chiudere l'interruttore principale, assicurarsi che l'eccitazione dei circuiti di carico non metta in pericolo le persone o causi danni alle proprietà.

APP

Controllare e monitorare da remoto le power station portatili EcoFlow e l'SHP con l'app EcoFlow.

Scaricare all'indirizzo: <https://download.ecoflow.com/app>



Informativa sulla privacy

Utilizzando i prodotti, le applicazioni e i servizi EcoFlow, l'utente acconsente ai Termini di utilizzo e all'Informativa sulla privacy di EcoFlow, a cui può accedere dalla sezione "Informazioni su" della pagina "Utente" dell'applicazione EcoFlow o dal sito Web EcoFlow ufficiale agli indirizzi:

<https://ecoflow.com/pages/terms-of-use> e <https://ecoflow.com/pages/privacy-policy>.

8. Domande frequenti

1. L'SHP può essere collegato a un sistema solare da tetto, e come?

Al momento, con un sistema a pannelli solari in CC è possibile collegare al sistema solo i pannelli solari portatili con i parametri di uscita corretti. Consultare il manuale di DELTA Pro per le specifiche dei pannelli solari supportati.

2. Qual è il numero massimo di DELTA Pro e batterie supplementari che è possibile collegare all'SHP?

È possibile collegare un massimo di 2 DELTA Pro e 4 batterie supplementari, con una potenza in uscita totale di 7200 W e una potenza di 21,6 kWh.

3. È possibile utilizzare più Smart Panel contemporaneamente in un'unica casa?

Sì.

4. È possibile passare manualmente dall'alimentazione di rete all'alimentazione di backup?

Sì. Tramite l'app EcoFlow.

5. Quanti circuiti può gestire l'SHP?

Un massimo di 10 circuiti monofase.

6. Nell'SHP è presente una funzione di protezione?

Sì. È presente un sistema di protezione da sovracorrente e sovratemperatura basato su relè sia nella modalità di rete che nella modalità di backup. In modalità di backup è inoltre presente un fusibile per la protezione dai guasti.

7. L'SHP fornisce una funzione AFCI?

No, è necessario acquistare un accessorio aggiuntivo per inserire un interruttore AFCI.

≡COFLOW

≡ COFLOW

Панель Smart Home | Руководство по установке

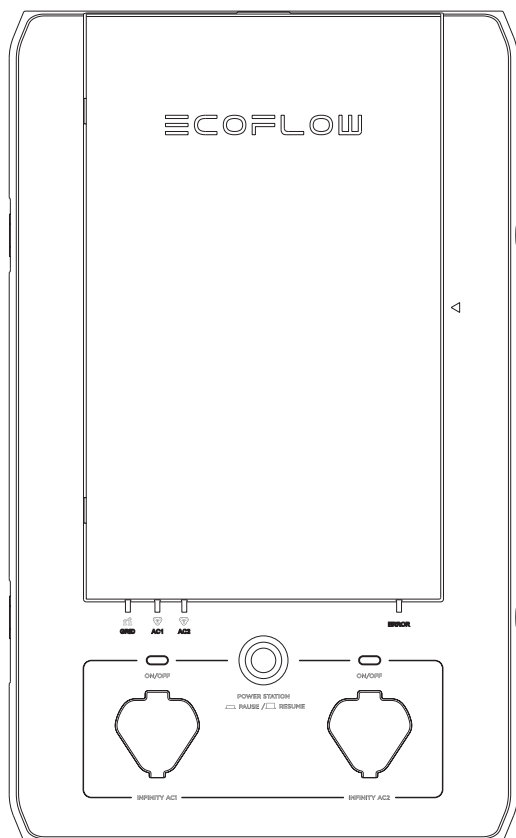

ОСТОРОЖНО

Работы по установке панели EcoFlow Smart Home должны выполняться лицензированным электриком, знакомым со всеми стандартами по электротехнике, правилами выполнения электромонтажных работ и имеющим опыт работы с домашними электрическими системами. Единичную ответственность за несчастные случаи, повреждения или травмы, вызванные неправильной установкой, несет пользователь.

СОДЕРЖАНИЕ

1. Техника безопасности	1
2. Технические характеристики	2
3. Описание устройства	
3.1 Внешние функции	3
3.2 Внутренние функции	4
4. Комплект поставки	6
5. Контрольный список по стандартной процедуре установки	7
6. Этапы установки	
6.1 Подготовка	9
6.2 Установка	
6.2.1 Установка модуля реле	11
6.2.2 Крепление	13
6.2.3 Электропроводка	15
7. Ввод системы в эксплуатацию и настройка приложения	18
8. Часто задаваемые вопросы	19

1. Техника безопасности

1. Установка устройства должна выполняться лицензированным электриком.
2. При отсутствии питания панель SHP по умолчанию переходит в сетевой режим. В целях безопасности исключите доступ к цепям нагрузки или отсоедините их при наличии внутренней неисправности. Отключите эти нагрузки от питания и обратитесь к лицензированному электрику или в службу технической поддержки EcoFlow.
3. Данное устройство не предназначено для использования в качестве сервисного выключателя. Чтобы полностью обесточить устройство, пользователь ДОЛЖЕН разомкнуть цепи выключателей со стороны источника питания, а также физически отсоединить все разъемы оборудования DELTA Pro. Несоблюдение этого требования может привести к поражению электрическим током.
4. ЗАПРЕЩЕНО отсоединять модули реле, когда на SHP подается питание, так как отсоединение модуля реле при подаче питания на панели SHP может привести к повреждению модуля реле и панели.
5. Сама панель Smart Home не поддерживает функцию AFCI (прерыватель защиты от дуговых разрядов). Защита AFCI или GFCI может быть доступна при использовании внешней принадлежности AFCI. Обратитесь в службу поддержки EcoFlow по поводу решений AFCI или GFCI.
6. Со стороны источника питания запрещено использование автоматических выключателей GFCI/AFCI, питающих панель SHP. Защита от замыкания на землю и от дуговых разрядов (GFCI и AFCI) должна находиться со стороны нагрузки в виде прерывателей или разъемов GFCI/AFCI. При установке AFCI или GFCI следуйте местным электротехническим правилам и нормам. Дополнительную панель принадлежности, упрощающую установку цепей AFCI, можно запросить в компании EcoFlow.
7. Не используйте устройство вблизи источников тепла, например, открытого огня или печи. Не размещайте горючие газы или жидкости (например, бензин) рядом с устройством.
8. Если в модуле реле слышен громкий шум, это может быть связано с коротким замыканием устройства SHP на землю. Пользователь должен удалить ошибку и заменить модуль реле, а затем выполнить перезагрузку устройства SHP, чтобы возобновить нормальную работу.
9. Запрещается использование SHP, если номинальный ток короткого замыкания (SCCR) на вводе электрической установки превышает 10 кА.
10. Запрещается устанавливать и эксплуатировать изделие на открытом воздухе или в условиях повышенной влажности и сырости.
11. Запрещается устанавливать и эксплуатировать изделие при экстремальных температурах.
12. Запрещается использовать продукт, если он поврежден или выглядит поврежденным.
13. Запрещается подключать каналы реле к автоматическим выключателям при параметрах питания выше их текущего номинала. Это может привести к повреждению модулей реле.
14. Соблюдайте все местные и государственные правила техники безопасности при установке и эксплуатации.
15. После перегрузки по току (срабатывания автомата) необходимо заменить соответствующий модуль реле, чтобы обеспечить безопасную работу в будущем.
16. Данное устройство предназначено только для бытового использования.
17. Автоматические выключатели на стороне источника питания защищают SHP только в режиме питания от сети. Используйте только автоматические выключатели с функцией прерывания тока короткого замыкания 10 кА или выше (4 мс) или 5 кА (8 мс).
18. Максимальный общий ток для всех входных цепей в режиме питания от сети составляет 120 А.

Перед обслуживанием устройство SHP НЕОБХОДИМО полностью обесточить

Выполните следующие действия, чтобы отключить питание SHP

1. Отключите все выключатели в сети на стороне источника питания и убедитесь, что индикаторы питания от сети не горят.
2. Выключите устройства DELTA Pro от SHP и убедитесь, что индикаторы питания DELTA Pro не горят.
3. Если при открытии передней крышки SHP находится под напряжением, прозвучит сигнал тревоги. Убедитесь, что устройство обесточено и сигнал тревоги прекратился.

⚠ ОПАСНО

1. Для питания этого оборудования используется несколько источников.
2. Техническое обслуживание электрооборудования должно выполняться только уполномоченным персоналом.
3. Данное оборудование не предназначено для использования в качестве сервисного выключателя.
4. При отключении питания устройство автоматически переключается на энергетическую станцию.
5. Данное устройство и нагрузка могут быть обесточены только путем размыкания цепей всех выключателей со стороны источника питания и физического отключения разъемов всех устройств DELTA Pro.

2. Технические характеристики

Общие сведения

Масса	9 кг (20 фунтов)
Класс защиты	I
Размеры	500×330×120 мм
Тип монтажа	Настенное крепление
Стандартный разъем	Порт Infinity EcoFlow
Защита от проникновения пыли и влаги	IP20
Описание гарантии	5 года
Максимальное количество управляемых цепей	10
Номинальное напряжение системы	220 В
Максимальный общий входной ток	120 А
Номинальный ток короткого замыкания	10 кА
Номинальный ток модуля реле	6 А, 13 А, 16 А, 20 А, 30 А
Макс. номинальная мощность DELTA Pro	7200 Вт макс. (2×3600 Вт)
Мощность зарядки DELTA Pro	6800 Вт макс. (2×3400 Вт)
Макс. энергия подключенной батареи	21,6 кВт ч (6х3,6 кВт ч)
Диапазон температуры эксплуатации и хранения	-20 °С – +45 °С
Температура корпуса	Ниже 65 °С
Ток прикосновения	< 3,5 мА перем. тока (в условиях единичного повреждения)

3. Описание устройства

3.1 Внешние функции

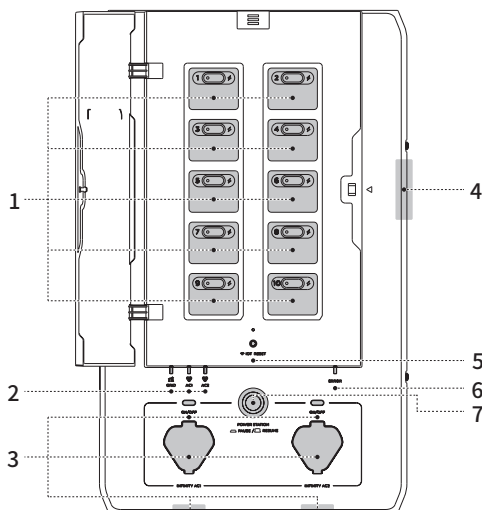

1. Панель управления цепью нагрузки

Панель SHP может управлять в общей сложности 10 цепями нагрузки: цепями 1, 3, 5, 7, 9 слева и 2, 4, 6, 8, 10 справа. На панели имеется кнопка, которая позволяет вручную сбросить каждое реле цепи, если в цепи имеется перегрузка по току. Индикаторная лампа на кнопке загорается красным при наличии неисправности в соответствующей цепи.

Для каждой цепи нагрузки загорается индикатор с символом в виде молнии, если цепь нагрузки запитывается от одного из источников (сеть или энергетическая станция).

2. Индикатор питания от сети и индикатор порта Infinity

На панели SHP имеется три индикатора питания: один для сети и два для устройств DELTA Pro. Если один из этих индикаторов включен, на панель SHP подается питание от этого источника и панель невозможно открыть для обслуживания.

3. Порт Infinity и кнопка Enable (Включить)

На панели SHP имеются два порта Infinity, которые могут располагаться в нижней части SHP (по умолчанию) или могут быть перемещены в переднюю часть. Они используются для подключения устройств DELTA Pro к панели SHP с помощью кабеля Infinity (по одному на каждое устройство DELTA Pro). После подключения панель SHP и устройство DELTA Pro устанавливают соединение путем обмена данными, и цепь управления SHP может получать питание постоянного тока от DELTA Pro. Нажмите кнопку включения, расположенную рядом с портом Infinity (обозначенным AC 1 или AC2), чтобы подготовить устройство DELTA Pro к подаче мощности.

4. Система сигнализации открытой панели

Если цепи нагрузки DELTA Pro находятся под напряжением, при открытии крышки передней панели звучит сигнал тревоги. Чтобы обесточить устройство, необходимо отключить все выключатели со стороны источника питания и отсоединить оба устройства DELTA Pro.

5. Кнопка IOT Reset (Сброс IOT) и индикатор

Эту кнопку можно использовать для включения точки доступа Bluetooth на 5 минут, чтобы пользователь мог установить соединение.

6. Индикатор ошибки

При отсутствии неисправностей в панели SHP этот индикатор не горит. При наличии неисправности устройства он станет красным. Пользователи могут перейти в приложение, чтобы получить отчет о диагностике неисправностей. При возникновении проблемы обратитесь за помощью в службу поддержки клиентов.

7. Кнопка паузы/возобновления работы энергетической станции

Кнопка паузы физически изолирует 10 цепей нагрузки и блокирует оба подключенных устройства DELTA Pro. Сигнал от панели SHP сообщит Delta Pro о том, что необходимо прекратить подачу мощности. Обратите внимание, что это не заменяет сервисный выключатель, а также не заменяет процедуру отключения питания, которую необходимо выполнить перед обслуживанием.

ПРИМЕЧАНИЕ

Это единственное быстроразъемное соединение, которое можно использовать для ручного отключения питания в аварийной ситуации. Вход переменного тока и модуля Pro все еще находятся под напряжением.

3.2 Внутренние функции

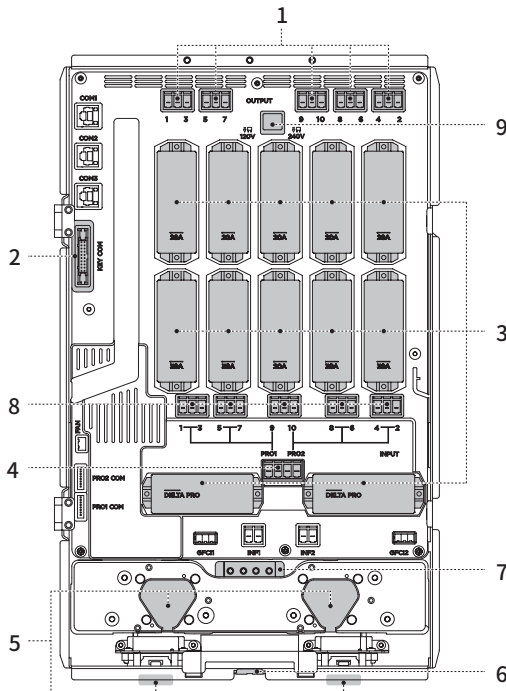

1. Разъемы для выходных проводов

Это разъемы для выходных фазных проводов, идущих к нагрузке.

2. Порты связи, подключенные к клавишной панели

3. Модули реле

Модули реле имеют различный номинальный ток: 6 А, 13 А, 16 А, 20 А 30 А. Эти модули содержат два реле для каждой цепи, а также предохранитель для защиты от перегрузки по току. Каждый модуль можно заменять по отдельности, не затрагивая другие цепи. Перед заменой модуля отключите питание панели SHP.

4. Разъемы для проводов DELTA Pro

Это разъемы для проводов DELTA Pro. Для каждого устройства DELTA Pro требуется один фазный провод и один нейтральный провод. По меньшей мере один нейтральный провод должен быть подключен к главной панели, даже если устройство DELTA Pro не используется. Этот нейтральный провод используется в качестве обратной цепи DELTA Pro для питания ваших цепей.

5. Порты Infinity

Порты Infinity могут располагаться как в передней, так и в нижней части устройства. Пользователи могут выбрать расположение портов Infinity. Это позволит оптимальным образом проложить кабели в ограниченном пространстве.

6. Вентилятор охлаждения

Вентилятор охлаждения включается в экстремальных условиях эксплуатации для снижения температуры внутри устройства.

7. Шина заземления

Это шина заземления, которая должна быть подключена к шине заземления на главной электрической панели. Корпус панели соединен с этим заземлением. ПРИМЕЧАНИЕ. Соблюдайте требования Национальных стандартов по электротехнике и/или местных стандартов по соединению перемычкой нейтрального провода и заземления. Соединение необходимо выполнять на первом средстве отключения, то есть на сервисной панели, НЕ на панели SHP.

8. Разъемы для входных проводов

Это разъемы для фазных проводов, идущих от автоматических выключателей в вашей главной панели.

9. Разъем для переключения

Оставьте разъем подключенным в исходном положении. Если он отсоединен, то энергетическая станция, подключенная к Pro 1, будет подавать питание только на цепи 1, 3, 5, 7 и 9, а энергетическая станция, подключенная к Pro 2, будет подавать питание только на цепи 2, 4, 6, 8, 10.

4. Комплект поставки

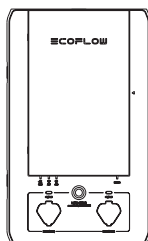

Панель Smart Home

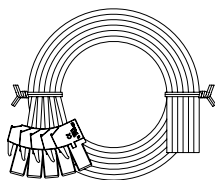

Кабель и провода Infinity



Пакет с принадлежностями

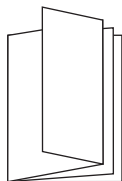

Руководство пользователя

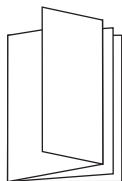

Руководство по установке

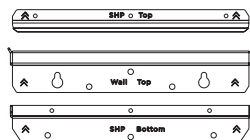

Кронштейны для настенного монтажа

ПРИМЕЧАНИЕ

Провода АWM можно отсоединить от разъемов жгута проводов и заменить на кабель соответствующей длины и типа.

5. Контрольный список по стандартной процедуре установки

№	Контрольный список	Состояние
Перед установкой — информация о проекте		
1	Определите место установки. Панель Smart Home имеет степень защиты IP20, поэтому ее необходимо устанавливать в месте, защищенном от прямых солнечных лучей, дождя, снега и влаги.	
2	Определите расстояние между панелью SHP и главной электрической панелью.	
3	Подтвердите количество нагрузок, которые необходимо подключить к панели SHP. Можно подключить до 10 однополюсных цепей нагрузки.	
4	Определите, требуется ли для автоматических выключателей выбранных нагрузок со стороны источника питания защита от дуговых разрядов (AFCI) или защита от замыкания на землю (GFCI). Это можно сделать с помощью осмотра на месте или по фотографии или видео панели от конечного пользователя.	
5	Определите и соберите необходимые материалы. Панель SHP может поддерживать кабелепровод размером до 1 1/2 дюйма (3,81 см) с пятью выбивными отверстиями. Убедитесь, что учтены необходимые поправочные коэффициенты (для количества проводников) и что допустимая токовая нагрузка на кабель соответствует его сечению. Для длинных ответвлений рекомендуется использовать отдельные кабелепроводы для входных и выходных проводов. Для автоматических выключателей AFCI и GFCI требуется дополнительный стандартный выключатель, срабатывающий при перегрузке по току. Для цепей с защитой AFCI требуется металлический кабелепровод или гибкий ввод к панели SHP от главной панели. После панели SHP также необходимо установить внешний корпус AFCI (доступен в компании EcoFlow) для установки автоматических выключателей AFCI.	
Во время установки — автоматический выключатель и модуль реле		
1	Номинальный ток модуля реле должен соответствовать току автоматического выключателя со стороны источника питания. Несоблюдение этого требования может привести к сбою защиты от перегрузки по току.	
2	Допустимая токовая нагрузка используемого кабеля должна соответствовать току цепи. Использование кабеля меньшего номинального тока может привести к перегреву и даже пожару.	
3	Со стороны источника питания запрещено использование переключателей GFCI/AFCI. Любые автоматические выключатели AFCI/GFCI необходимо устанавливать после панели SHP, используя дополнительный блок для принадлежностей.	
Во время установки — электропроводка		
1	Вход переменного тока каждой цепи нагрузки должен быть подключен к фазному проводу.	
2	Установите модули реле на соответствующих позициях и закрепите их винтами. В противном случае модуль реле может отсоединиться, что приведет к ошибке и отключению канала нагрузки, а также создаст риск перегрева и возгорания.	

Во время установки — проверка электропроводки		
1	С помощью мультиметра в режиме проверки целостности цепи проверьте фазный провод каждого канала SHP на отсутствие короткого замыкания на нейтральный провод.	
2	С помощью мультиметра в режиме проверки целостности цепи проверьте фазный провод каждого канала SHP на отсутствие короткого замыкания на землю.	
Ввод в эксплуатацию		
1	Убедитесь, что энергетические станции включены, а кнопка останова выключена (поднята).	
2	Замкните выключатель DELTA Pro со стороны источника питания и подайте питание на входной канал переменного тока DELTA Pro. При отсутствии неисправностей включится индикатор питания от сети (белый).	
3	Поочередно включите автоматический выключатель каждой цепи и проверьте состояние каждого индикатора канала и индикатора питания. Индикаторы должны оставаться белыми.	
4	Если вы еще не сделали этого, загрузите приложение EcoFlow из Google Play или App Store и создайте учетную запись EcoFlow. Откройте приложение на своем мобильном устройстве, войдите в приложение и добавьте панель Smart Home к вашим устройствам. При первом запуске приложение выполнит процедуру ввода в эксплуатацию для настройки панели SHP.	
5	Обновите микропрограммное обеспечение панели Smart Home до последней версии, затем проверьте наличие сообщений об ошибках в приложении.	
6	Следуя инструкциям в приложении, выполните проверку электропроводки устройства. Если проверка электропроводки устройства не будет пройдена, исправьте электропроводку в соответствии с подсказками в приложении и перезапустите проверку электропроводки.	
7	Включите DELTA Pro и обновите микропрограммное обеспечение до последней версии.	
8	Подключите DELTA Pro к панели Smart Home с помощью кабеля Infinity. Для функции разделения фаз требуются два устройства DELTA Pro и два кабеля Infinity. Нажмите основную кнопку питания на DELTA Pro, затем нажмите кнопку включения/выключения (кнопка включения переменного тока, рядом с портом Infinity) на панели SHP, чтобы включить каждое из устройств DELTA Pro.	
9	Переключите источник питания с сети на энергетическую станцию для каждого канала через приложение. Проверьте, успешно ли выполнено переключение, и убедитесь, что в приложении отсутствуют сообщения об ошибках. При наличии ошибок следуйте инструкциям в приложении, чтобы устранить их.	
10	Настройте зарядку DELTA Pro в приложении (если предпочтительна зарядка от сети переменного тока), проверьте, успешно ли выполняется зарядка DELTA Pro, и убедитесь, что сообщения об ошибках в приложении отсутствуют. При наличии ошибок следуйте инструкциям в приложении, чтобы устранить их.	

6. Этапы установки

6.1 Подготовка

Инструменты и принадлежности, необходимые для установки:

Необходимые инструменты:

1. Уровень
2. Крестовая отвертка, отвертка Torx T20 и торцевая отвертка 7 мм
3. Плоскогубцы
4. Кусачки
5. Соединительные зажимы
6. Перфоратор
7. Кабелепровод (например, 1 1/4 дюйма (3,175 см) и 1 дюйм (2,54 см)), гибкий ввод
8. Кабельная стяжка
9. Рулетка
10. Мультиметр
11. Индикатор напряжения
12. Приобретите новый двухполюсный автоматический выключатель на 30 А или два однополюсных автоматических выключателя на 30 А. (ПРИМЕЧАНИЕ: согласно стандарту может потребоваться объединить перемычкой рычаги этих автоматических выключателей.)

ОСТОРОЖНО

Установка данного устройства предусматривает работы с высоким напряжением. Для выполнения монтажных работ необходимо привлечь лицензированного электрика.

Пример расчета нагрузки

Общая мощность DELTA Pro (3600 Вт для одного Pro или 7200 Вт для двух Pro) должна превышать общую номинальную рабочую мощность всех нагрузок, для которых обеспечивается резервное питание, в сумме с наибольшей пусковой мощностью.

Контур	Название	Мощность	Контур	Название	Мощность
1	Холодильник	700 Вт (рабочая)	2	Освещение спальни	500 Вт
		2000 Вт (пусковая)			0 Вт
3	Освещение кухни	200 Вт	4	Освещение гостиной	400 Вт
		0 Вт			0 Вт
5	Розетки на кухне	1400 Вт	6	Освещение ванной	300 Вт
		1000 Вт			0 Вт
7	Розетки в спальне	800 Вт	8	Освещение гостиной	1200 Вт
		0 Вт			0 Вт
9	Розетка водоотливного насоса	700 Вт	10	Печь	700 Вт
		1000 Вт			1000 Вт

Общая рабочая нагрузка	6900 Вт
Наибольшая расчетная одновременная рабочая нагрузка (LESRL)	2300 Вт
Наибольшая пусковая мощность (LSW)	2000 Вт
Минимальная необходимая резервная мощность = LESRL + LSW	4300 Вт (два устройства DELTA Pro)

ПРИМЕЧАНИЕ

При включении индуктивных нагрузок, например кондиционеров воздуха, сушильных машин или насосов, происходит бросок тока. Это может привести к срабатыванию модулей реле из-за перегрузки. Убедитесь, что сечение цепи соответствует предполагаемой нагрузке.

После того как вы определите цепи нагрузки, для которых вы хотите обеспечить резервное питание, заполните таблицу ниже. Порядок нумерации совпадает с вашей панелью SHP.

Контур	Исходная фаза	Название	Контур	Исходная фаза	Название
1	1		2	1	
	2			2	
3	1		4	1	
	2			2	
5	1		6	1	
	2			2	
7	1		8	1	
	2			2	
9	1		10	1	
	2			2	

6.2 Установка

Обесточьте систему. Когда вы будете готовы приступить к установке устройства, выключите главный выключатель, а также автоматические выключатели всех цепей, которые вы планируете подключить. Убедитесь, что устройства DELTA Pro также не подключены к панели SHP.

6.2.1 Установка модуля реле

Модули реле поставляются отдельно от основного блока. Эти модули включают два переключающих реле и один предохранитель. Предохранитель предназначен только для защиты цепи нагрузки в режиме питания от резервного источника и поэтому должен соответствовать номинальному току автоматического выключателя перед этой цепью нагрузки. Модули имеют стандартные значения номинального тока: 6 А, 13 А, 16 А, 20 А, 30 А. Пользователи должны установить эти модули в позициях, соответствующих цепям нагрузки, для которых их планируется использовать, в соответствии с приведенной ниже схемой. На схеме ниже показаны позиции модулей, соответствующие номерам цепей.

Внутри панели SHP предусмотрено 10 монтажных мест для модулей, как показано ниже. Четыре из десяти каналов (каналы 1–4) имеют максимальный номинальный ток 30 А, остальные — 20 А. К каналам запрещается подключать цепи нагрузки, номинальный ток которых превышает максимальный номинальный ток канала. После установки модуля необходимо закрепить его на месте двумя винтами.

Панель SHP будет проще установить на стену, если перед этим удалить заглушки с отверстий.

ПРИМЕЧАНИЕ

Фактический номинальный длительный ток каждого модуля реле составляет 80% от номинального тока модуля. Например, для модуля реле на 20 А номинальный длительный ток составляет $20 \text{ А} \times 0,8 = 16 \text{ А}$.

Расположение модулей реле

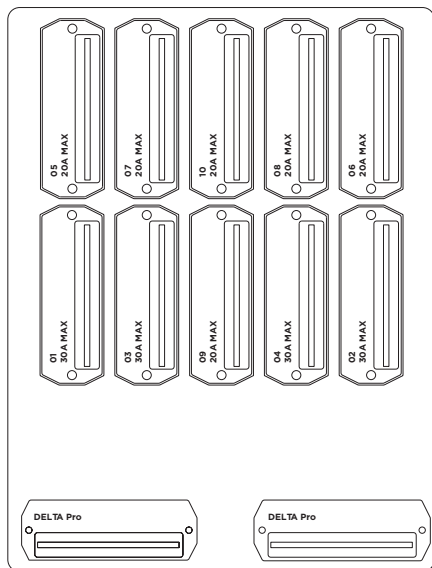

Установка модуля реле

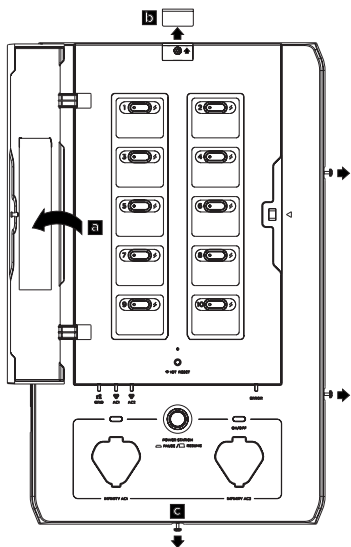

1. (a) Откройте крышку панели с помощью отвертки T20.
- (b) Сдвиньте крышку винта вверх.
- (c) Поочередно открутите четыре винта.

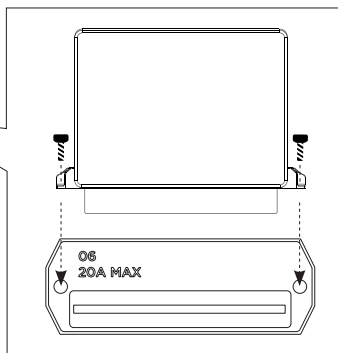
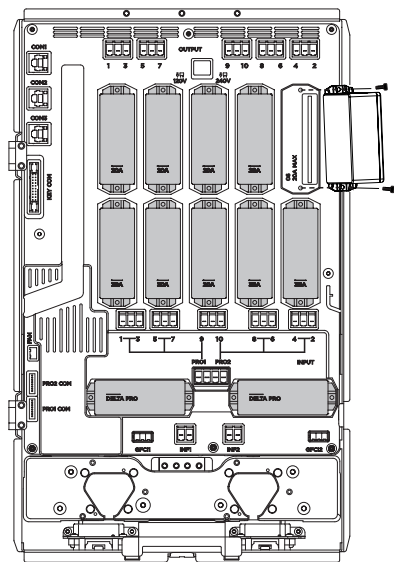

2. (a) Плотно вставьте каждый модуль реле (рекомендуется использовать ладонь руки).
- (b) Закрепите модуль реле, затянув два винта.
- (c) Закройте переднюю панель и затяните четыре винта.
- (d) Установка модуля реле завершена.
- (e) Повторите для всех 10 реле. Необходимо установить 10 реле, даже если не все реле используются.

6.2.2 Крепление

После установки модуля реле и затяжки винтов прикрепите верхний и нижний монтажные кронштейны к панели SHP, как показано ниже.

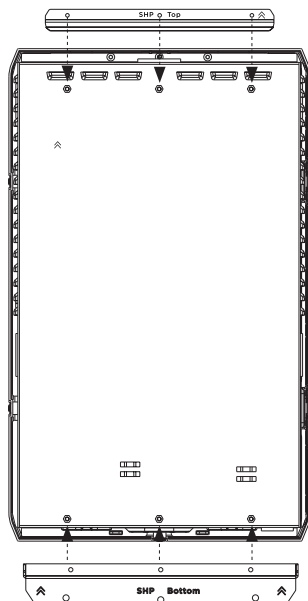

1

Расположите панель SHP по центру вашей главной панели. Соблюдайте безопасное расстояние до электрических компонентов в соответствии с местными правилами.

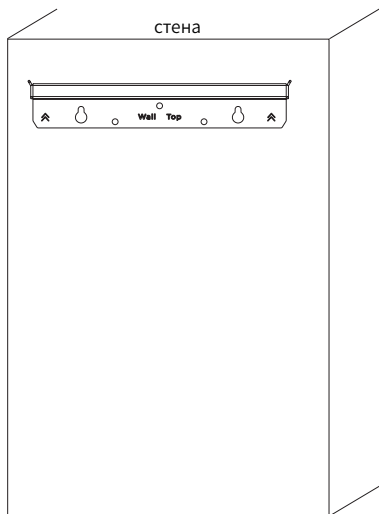

2

Закрепите верхний монтажный кронштейн на стене по верхнему краю метки. Не забудьте проверить длину гибкого кабелепровода.

3

Повесьте панель SHP на настенный кронштейн.
Закрепите нижний монтажный кронштейн на стене.

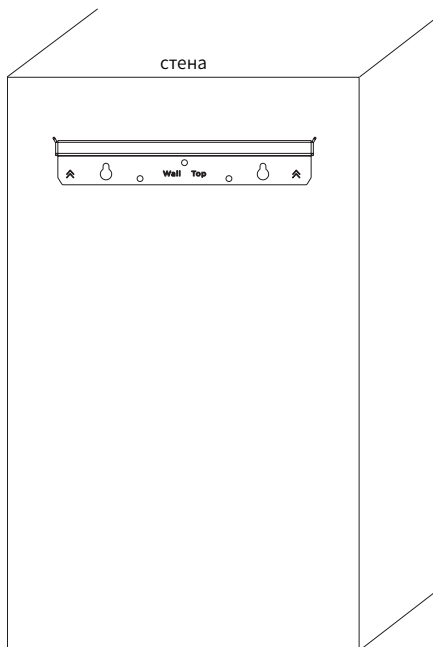
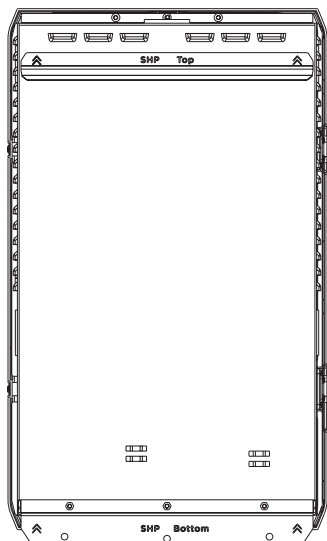

6.2.3 Электропроводка

Электропроводка внутри панели Smart Home

Все провода поставляются в коробке и имеют маркировку: 12 входных проводов с маркировкой "1 in - 10 in", "Pro1 in, Pro2 in", подключаемые к автоматическим выключателям; 10 выходных проводов с маркировкой "1 out - 10 out", подключаемые к фазным проводам нагрузки; два нейтральных провода, подключаемых к нейтральной шине на главной панели, и провод заземления, подключаемый к шине заземления на главной панели. Пользователи должны подключить все входные, выходные, нейтральные и заземляющие провода к соответствующим разъемам внутри панели SHP.

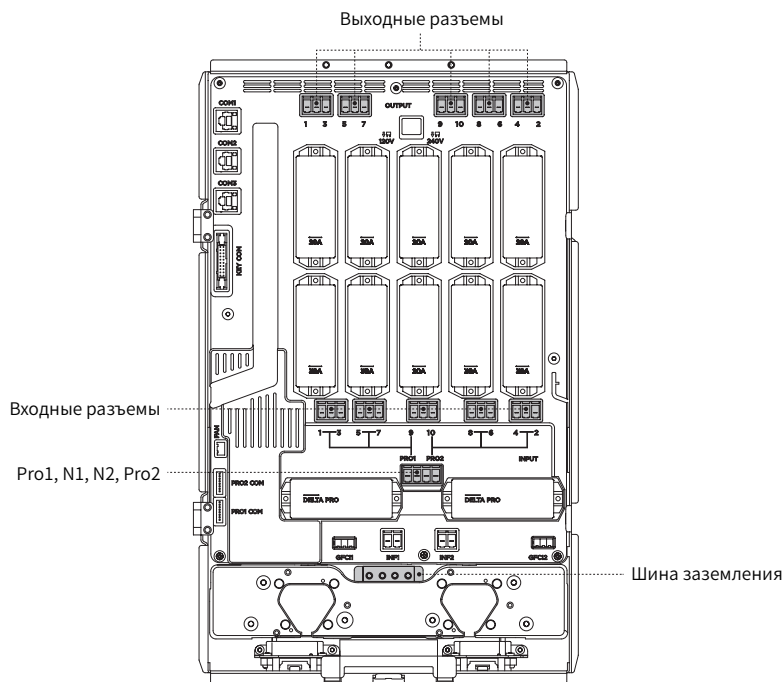

ПРИМЕЧАНИЕ

Для правильной и безопасной работы панели SHP два нейтральных провода и провод заземления **должны** быть подключены к главной панели.

Максимальный ток для цепей 1–4 составляет 30 А. Максимальный ток для цепей 5–10 составляет 20 А.

Не допускайте превышения номинального тока ни для одной из цепей. Для этого цепи нагрузки должны быть спроектированы соответствующим образом. Если для соединения главной панели и панели SHP используется неметаллический кабелепровод, в каждом кабелепроводе должен присутствовать провод заземления оборудования. Дополнительные провода заземления могут быть смонтированы между шиной заземления внутри главной панели и панели SHP.

Вы можете использовать свои провода с разъемами вместо входящего в комплект провода. С помощью отвертки снимите разъемы, удалите изоляцию с провода, затем вставьте и затяните.

Электропроводка в электрической панели

1. Выключите главный выключатель, а также 10 автоматических выключателей, которые должны быть подключены к главной панели, и убедитесь, что система полностью обесточена, с помощью индикатора напряжения или вольтметра.
2. Снимите переднюю крышку главной панели. Помните, что со стороны сети питания главная панель (перед главным выключателем) все еще находится под напряжением.
3. Снимите заглушки с отверстий, которые вы хотите использовать, на панели SHP и главной электрической панели.
4. Подсоедините верхний и нижний кабелепроводы к панели SHP и главной электрической панели.
5. Протяните все провода (входные, выходные, нейтральные и заземляющие) от панели SHP к главной электрической панели.
6. Подсоедините два нейтральных провода и провод заземления к нейтральной шине и шине заземления соответственно. Перед подсоединением обрежьте их до необходимой длины.
7. Отсоедините фазный провод от автоматического выключателя. Подключите фазный провод каждой цепи нагрузки к соответствующему выходному проводу панели SHP с помощью соединительных зажимов (например, выходной провод с маркировкой "1 out" означает, что это выход для канала 1). Убедитесь, что он подключен к правильному номеру, как и планировалось.
8. Подключите входной провод с тем же номером (например, если вы использовали провод "1 out", теперь вам следует найти красный провод с маркировкой "1 in") к соответствующему автоматическому выключателю. Перед подсоединением обрежьте его до необходимой длины.
9. Повторите пункты 7 и 8 для всех 10 цепей нагрузки.
10. Чтобы обеспечить возможность быстрой зарядки, каждая цепь зарядки для устройства DELTA Pro должна быть запитана от главной панели через один автоматический выключатель на 30 А. При отсутствии автоматических выключателей на 30 А необходимо приобрести и установить их. Провода, соответствующие проводам для зарядки PRO, имеют маркировку "PRO1 in" и "PRO2 in". Если автоматический выключатель на 30 А не используется, необходимо ввести правильный номинальный ток в приложении, чтобы предотвратить срабатывание автоматического выключателя от тока зарядки. Рекомендуется объединить два автоматических выключателя для зарядки или использовать двухполюсный автоматический выключатель. В результате можно обеспечить более безопасное отключение питания панели SHP для обслуживания в будущем.

Этапы установки

1. Проложите кабель от шины заземления главной электрической панели к шине заземления панели SHP. Установите два однополюсных автоматических выключателя на 30 А или один двухполюсный автоматический выключатель на 30 А на главную электрическую панель и подключите модули Pro 1 и Pro 2 панели SHP с помощью кабеля 10AWG, чтобы обеспечить зарядку от источника переменного тока и защиту от перегрузки по току для устройств Delta Pro.

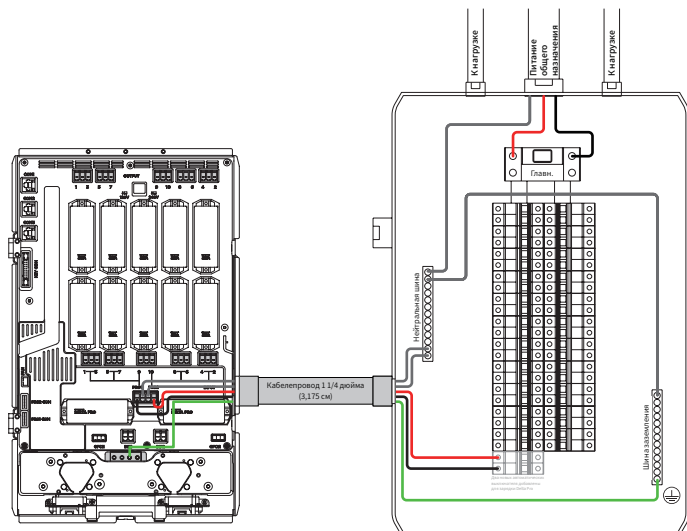

2. Подключите входные провода панели SHP к соответствующим автоматическим выключателям главной электрической панели, а выходные провода — к портам нагрузки главной электрической панели.

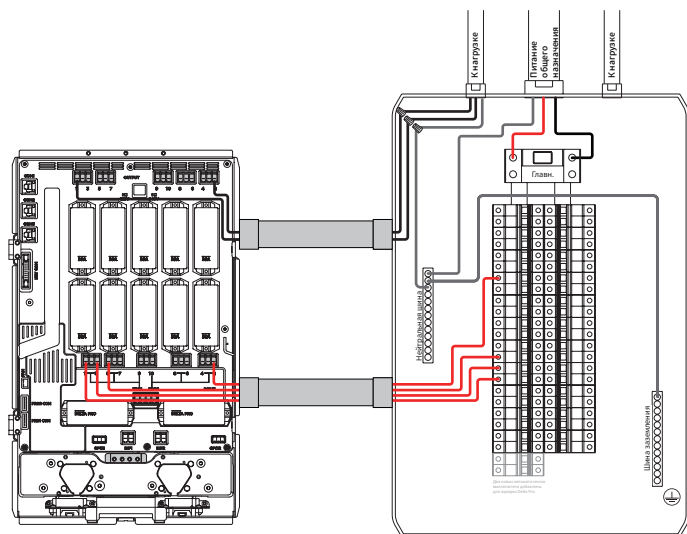

7. Ввод системы в эксплуатацию и настройка приложения

После того как все провода будут надлежащим образом подключены, очистите все провода и свяжите с помощью кабельной стяжки. Закройте переднюю панель и затяните винты, чтобы зафиксировать дверцу. Отметьте соответствующие названия цепей на панели SHP.

1. Загрузите приложение EcoFlow из App Store, Google Play Store или с официального сайта EcoFlow. Настройте учетную запись и войдите в приложение.
2. Подключите DELTA Pro к панели SHP, не нажимая кнопку включения.
3. Нажмите кнопку IOT, чтобы активировать подключение по Bluetooth. Когда индикатор мигает, устройство готово к сопряжению с приложением EcoFlow.
4. Откройте приложение EcoFlow и добавьте устройство с помощью значка "+" в правом верхнем углу. Найдите панель SHP и нажмите на значок сопряжения. После подключения по Bluetooth вам будет предложено выбрать Wi-Fi и ввести пароль Wi-Fi для завершения подключения к интернету.
5. При первом запуске приложение выполнит процедуру ввода в эксплуатацию для настройки панели SHP. Для завершения процедуры просто следуйте инструкциям. После завершения процедуры ввода в эксплуатацию в приложении панель SHP готова к включению.
6. После завершения проверки электропроводки устройства нажмите кнопку включения (рядом с портом Infinity) для подключенного устройства DELTA Pro. Индикатор питания должен стать зеленым. Следите за любыми признаками сбоев или неисправностей.
7. Если признаки неисправности отсутствуют, включите главный выключатель, а затем поочередно включите автоматический выключатель каждой цепи и следите за признаками неисправностей.
 - a. В случае выявления ошибок при проверке электропроводки устройства или возникновения неисправности устраните проблему, следуя инструкциям в приложении, или обратитесь в нашу службу поддержки через Центр поддержки в приложении. Вы можете оставить свою панель SHP, если нет никаких признаков электрических или иных неисправностей. Панель SHP по умолчанию работает в режиме питания от сети, поэтому она не влияет на ваше энергопотребление.
 - b. Если признаки неисправности отсутствуют, поздравляем! Вы готовы к работе!

ОСТОРОЖНО

Панель SHP по умолчанию переходит в режим питания от сети при отсутствии питания. Это значит, что нагрузка автоматически подключается к сети питания, если на панель SHP не подается питание или она запускается впервые. Перед включением главного выключателя убедитесь, что подача питания на цепи нагрузки не представляет опасности для человека или имущества.

ПРИЛОЖЕНИЕ

Дистанционное управление и мониторинг портативных энергетических станций EcoFlow и панелей SHP с помощью приложения EcoFlow. Загрузите с сайта: <https://download.ecoflow.com/app>



Политика конфиденциальности

Используя Продукты, Приложения и Сервисы EcoFlow, вы соглашаетесь с Условиями использования и Политикой конфиденциальности EcoFlow, которые доступны в разделе «О нас» на странице «Пользователь» в приложении EcoFlow или на официальном веб-сайте EcoFlow по адресу <https://ecoflow.com/pages/terms-of-use> и <https://ecoflow.com/pages/privacy-policy>.

8. Часто задаваемые вопросы

1. Можно ли подключить панель SHP к солнечной системе на крыше? Если да, то как?

При использовании солнечной системы с подключением к постоянному току в настоящее время допускается только соединение с портативными солнечными панелями с соответствующими выходными параметрами.

Поддерживаемые технические характеристики солнечных панелей см. в руководстве к DELTA Pro.

2. Какое максимальное количество устройств DELTA Pro и дополнительных аккумуляторов можно подключить к панели SHP?

Можно подключить не более двух устройств DELTA Pro и четырех дополнительных аккумуляторов с общей выходной мощностью 7200 Вт и емкостью 21,6 кВт ч.

3. Можно ли использовать сразу несколько интеллектуальных панелей в одном доме?

Да.

4. Можно ли вручную переключаться между сетью и резервным источником питания?

Да. Через приложение EcoFlow.

5. Сколько цепей может контролировать SHP?

Не более 10 однофазных цепей.

6. Предусмотрены ли в панели SHP функции защиты?

Да. В режиме питания от сети и от резервного источника действует система защиты от перегрузки по току на основе реле и система защиты от перегрева. Также имеется предохранитель, который используется для защиты от неисправностей только в режиме питания от резервного источника.

7. Предусмотрена ли в панели SHP защита от дуговых разрядов (AFCI)?

Нет, для установки автоматического выключателя AFCI необходимо приобрести дополнительное оборудование.

≡COFLOW